



东风风神

风神 S30 风神 H30 风神 H30 CROSS

## Предисловие

Изображения, данные и инструкции в настоящем руководстве соответствуют характеристикам продукции в период составления руководства.

Компания по производству легковых автомобилей DONGFENG MOTOR CORPORATION, непрерывно улучшает внешний вид, внутреннюю отделку и технические спецификации автомобиля. Заказ и приемка товара не могут основываться на предоставленных в данном руководстве изображениях, данных и инструкциях.

Модели автомобилей, описываемые в настоящем руководстве:

Серия и модель автомобиля	Двигатель	Коробка передач	Заявленная норма выбросов модели автомобиля	Заявленная норма выбросов модели автомобиля
S30	N6A 10FX3A PSA	Механическая коробка передач	DFM7160B1E	
		Автоматическая коробка передач	DFM7160B1D	
		Механическая коробка передач	DFM7160B1F	DFM7160B1F5
		Механическая коробка передач	DFM7160B1F1	
	DFM A16	Механическая коробка передач	DFM7150B1A2	DFM7150B1C
		Механическая коробка передач с автоматическим переключением передач	DFM7150B1B	DFM7150B1D
H30	N6A10FX3A PSA	Механическая коробка передач	DFM7160B2E	
		Автоматическая коробка передач	DFM7160B2D	
		Механическая коробка передач	DFM7160B2F	DFM7160B2F5
	DFM A16	Механическая коробка передач	DFM7150B2A2	DFM7150B2C
		Механическая коробка передач с автоматическим переключением передач	DFM7150B2B	DFM7150B2D
H30 CROSS	N6A10FX3A PSA	Механическая коробка передач	DFM7160B3C	
		Автоматическая коробка передач	DFM7160B3B	
		Механическая коробка передач	DFM7160B3F	DFM7160B3F5
	DFM A16	Механическая коробка передач	DFM7150B3A2	DFM7150B3C
		Механическая коробка передач с автоматическим переключением передач	DFM7150B3B	DFM7150B3D

Данное руководство познакомит Вас с моделями автомобилей данной серии, поэтому, возможно, у вашего автомобиля может отсутствовать некоторое описанное оборудование и функции.

Обозначение “\*” означает, что наличие данного оборудования/функции определяется на основании комплектации вашего автомобиля.

Изображения и иллюстративные примеры в данном руководстве служат только для ознакомления со способами применения. Для иллюстрации описаний, применимых одновременно для всех трех моделей автомобилей, используется изображение автомобиля S30 типа «седан» (оборудован двигателем DFM A16, автоматической коробкой переключения передач, автоматическим кондиционером и MP5 музыкальным центром).

Ваш легковой автомобиль DONGFENG оснащен большим количеством передовых технических решений и электронными системами управления. Проходите техническое обслуживание и ремонт в сервисных центрах официальных Дилеров DONGFENG, для получения гарантий качества и соблюдения технологий обслуживания и ремонта.

Компания по производству легковых автомобилей DONGFENG MOTOR CORPORATION сохраняет за собой право на изменение внешнего вида автомобилей, оборудования или функций оборудования без дополнительного о том уведомления.

Компания по производству легковых автомобилей DONGFENG MOTOR CORPORATION.

Сентябрь 2013 г.



Мы благодарим и поздравляем Вас за выбор этого легкового автомобиля.

Перед началом вождения, пожалуйста, внимательно прочитайте это руководство.

Данное руководство содержит важную информацию о методах вождения, оборудовании, а также важные рекомендации, которые следует неукоснительно соблюдать.

Руководство содержит необходимую для ознакомления информацию по ремонту и техническому обслуживанию автомобиля, а также описание мер предосторожности при эксплуатации автомобиля для обеспечения Вашей личной безопасности и надежности Вашего легкового автомобиля.

Всестороннее знание о Вашем новом автомобиле поможет Вам получить еще большее удовольствие от вождения.

В зависимости от спецификаций и дополнительного оборудования Вашего нового автомобиля, а также даты приобретения, Ваш автомобиль может быть некомплектован некоторым оборудованием/функциями, описанными в данном руководстве.

## Предостережение

1. Перед началом эксплуатации Вашего автомобиля, пожалуйста, внимательно прочитайте данное руководство и придерживайтесь правил пользования, установленных данным руководством, в процессе эксплуатации автомобиля. Тем самым Вы гарантируете себе надлежащее ознакомление с принципами работы этого автомобиля и методами его технического обслуживания, что обеспечит безопасность вождения автомобиля. В противном случае, наша компания не отвечает за причиненный Вам ущерб, вызванный неправильной эксплуатацией автомобиля.

2. Пожалуйста, регулярно проводите техническое обслуживание автомобиля в сервисных центрах официальных Дилеров DONGFENG, в соответствии с положениями «Гарантийного Руководства» по техническому обслуживанию.

3. Для комфорта водителей разного типа телосложения, водительское кресло можно отрегулировать по следующим параметрам:

- Высота подголовника, положение вперед/назад, наклон спинки, высота сидения\*.
- Позиция рулевого колеса
- Высота ремня безопасности

4. Использование ремней безопасности является необходимым условием обеспечения безопасности пассажиров. Взрослые и дети разного возраста обязательно должны пристегивать ремень безопасности, подходящим для их комплекции способом, или применять соответствующее устройство безопасности.

5. Действие подушек безопасности будет максимально эффективным только при наличии пристегнутых ремней безопасности.

6. Осмотр перед началом вождения:

- Нормально ли работают осветительные приборы автомобиля;
- Чистота лобового стекла и боковых зеркал заднего вида, рабочее состояние стеклоочистителя;
- Позиция боковых зеркал заднего вида;
- Давление в шинах и состояние износа шин. Состояние шин непосредственно влияет на динамику хода, экономичность и плавность хода автомобиля, но еще большее воздействие оказывается на безопасность вождения. Пожалуйста, надлежащим образом используйте и проводите обслуживание шин в соответствии с

правилами (это относится и к запасной шине).

- Высота уровня машинного масла, тормозной жидкости, жидкости для гидроусилителя рулевого управления и охлаждающей жидкости (см. стр. 125-129);

- Проверка уровня машинного масла должна выполняться через 10 минут после остановки двигателя;

- Проверка уровня охлаждающей жидкости должна проводиться при холодном двигателе;

- При добавлении большого количества охлаждающей жидкости (в расширительном бачке нет охлаждающей жидкости) или ее замене, необходимо выполнить процедуру удаления воздуха. Наличие воздуха в охлаждающей системе может привести к локальному перегреву двигателя;

- Состояние аккумулятора (см. стр. 145).

7. Перед запуском двигателя (замок зажигания находится в позиции М) необходимо проверить все сигнальные световые индикаторы. (см. стр. 83)

8. Работа двигателя:

- Не запускайте двигатель в закрытом гараже, чтобы предотвратить отравление выхлопными газами;

• Когда аккумулятор разряжен, блок электроуправления двигателя и стартер не функционируют в рабочем режиме, и двигатель не может быть запущен;

- Во время запуска двигателя не следует выжимать педаль газа;

• После вождения на высокой скорости перед выключением зажигания необходимо дать двигателю поработать на холостом ходу в течение 3-5 минут, и только после этого выключить зажигание.

9. Устройство отсечки топлива (см. стр. 21)

## Предостережение

### 10. Торможение:

- При заглушенном двигателе вакуумное сервоустройство не функционирует, усилие, прикладываемое к тормозной педали, значительно увеличивается, эффективность торможения значительно снижается, поэтому категорически запрещается продолжать качение автомобиля при заглушенном двигателе;
- Перед тем, как выйти из автомобиля, потяните вверх рычаг управления стояночным тормозом и удостоверьтесь в надежности действия тормозного механизма. Для автомобилей, оборудованных автоматической коробкой передач или механической коробкой передач с автоматическим переключением передач, необходимо одновременно переместить рычаг переключения скоростей в позицию P (см. стр. 88 -94);
- При аварийном торможении или торможении на влажной скользкой дороге, ABS предотвращает блокировку колес, что способствует сохранению стабильности направления движения. Однако следует соблюдать меры предосторожности для гарантии безопасности вождения (см. стр. 95-96).

11. Если в процессе движения на приборной панели загорится красный сигнальный световой индикатор (например, зарядка, тормоз, машинное масло, температура воды и т.д.), необходимо немедленно выполнить безопасную остановку автомобиля и провести осмотр автомобиля в соответствии с инструкциями, приведенными в настоящем руководстве,, а при необходимости связаться с сервисных центрах официальных Дилеров DONGFENG;

- Если в процессе движения на приборной панели загорится желтый сигнальный световой индикатор, необходимо провести осмотр автомобиля в соответствии с инструкциями, приведенными в настоящем руководстве, а при необходимости связаться с сервисных центрах официальных Дилеров DONGFENG (см. стр. 64-65).

### 12. Электрооборудование:

При любой дополнительной установке электрооборудования необходимо соединить кабели в установленном для соединения месте и регламентированным способом соединения. Установка должна производиться в сервисных центрах официальных Дилеров DONGFENG.

13. Данный автомобиль оборудован трехкомпонентным каталитическим нейтрализатором, строго запрещается использование бензина,

содержащего свинец, так как это может привести к быстрому повреждению трехкомпонентного каталитического нейтрализатора (см. стр. 22-23).

### 14. Указания по технике безопасности:

Соблюдайте следующие важные правила вождения, чтобы обеспечить личную безопасность и безопасность пассажиров!

- **Строго соблюдайте правила дорожного движения и принципы безопасного вождения;**
- **Не садитесь за руль после употребления спиртных напитков или принятия лекарств;**
- **Обязательно соблюдайте знаки ограничения скорости, не превышайте скорость вождения;**
- **Обязательно используйте ремень безопасности и соответствующие детские удерживающие устройства, дети должны сидеть на заднем сиденье.**

15. Строго запрещено попадание воды на приборный пульт.

Соблюдайте особую осторожность при нанесении пленки на переднее ветровое стекло, не оставляйте рядом мокрый зонт, кружки и т.д., в противном случае может произойти повреждение электроприборов.

16. Запрещается переоборудование данного автомобиля, переоборудование может повлиять на его характеристики, безопасность и прочность, а также может вступить в противоречие с действующим законодательством. Кроме того, ущерб или проблемы с характеристиками автомобиля, вызванные переоборудованием, не могут быть включены в область обеспечения гарантии качества продукции нашей компании.

## Графический указатель – внешняя часть

Двери (стр.18)

Наружное  
зеркало заднего вида (стр. 85)

Световая сигнализация (стр.81)  
Регулировка передних фар (стр.  
86)  
Замена ламп (стр.147-153)



Пульт дистанционного управления,  
ключ (стр. 14-17)  
Батарея пульта дистанционного  
управления (стр.15)  
Противоугонный выключатель зажигания  
(стр.83)  
Запуск (стр.84)

Замена ламп (стр.147-153)

Багажник (стр.115)

Тяга (стр.154)

Тормоз (стр.95-96)  
Давление воздуха в шинах  
(стр.158-159)  
Замена шин (стр.155-157)

## Графический указатель – водительское место

Комбинированные приборы  
(стр.60-69)

Комбинированный  
выключатель освещения  
(стр. 81)

Регулировка зеркала  
заднего вида (стр.85)

Стеклоподъемник (стр.57)

Электрическая блокировка  
окон (стр.57)

Блокировка автомобиля  
с внутренней стороны  
(стр.18)

Коробка плавких  
предохранителей  
кабины  
(стр. 139-140)

Регулировка руля (стр.31)



Многофункциональный дисплей  
(стр. 70-77)

Комбинированный  
выключатель  
стеклоочистителя (стр. 82)

Автомобильная магнитола  
(см. стр.176-198 или  
«Руководство по  
DVD/MP5\*»)

Отопление/кондиционер (стр.  
104 -111)

Противоугонная индикаторная  
лампа с кодом (стр.17)

Выключатель тревожной сигна-  
лизации (стр.80)

Рычаг переключения  
передат (стр. 88-93)

Прикуриватель

Рычаг управления стояночным  
тормозом (стр. 96)

Педали сцепления\*

Педали тормоза

Педали газа



## Графический указатель – внутренняя часть



## Графический указатель – основные характеристики автомобиля.

(двигатель N6A 10FX3A PSA)

Заливка жидкости для  
стеклоомывателя (страница 127)

Заливка машинного масла  
для двигателя (стр. 127)

Заливка охлаждающей  
жидкости двигателя  
(стр. 127)

Заливка жидкости для  
гидроусилителя руля (стр.  
127)

Заливка тормозной жидкости  
(стр.127, 129)

Аккумулятор

Предохранитель  
отсека двигателя  
(стр. 143-144)  
ABS (стр.95)



Открытие капота  
двигателя (стр.20)

## Графический указатель – основные характеристики автомобиля.

(двигатель DFM A16)

Заливка жидкости для  
стеклоомывателя (стр.127)

Заливка машинного масла  
для двигателя (стр.127)

Заливка охлаждающей  
жидкости двигателя  
(стр.127)

Заливка тормозной жидкости (стр.127,

Аккумулятор

Предохранитель  
отсека двигателя  
(стр. 141-142)

ABS (стр. 95)



Открытие капота  
двигателя (стр. 20)

## Содержание

### Глава 1 Использование автомобиля

Пульт дистанционного управления .....	13-15
Ключ .....	15-17
Открытие и закрытие дверей .....	17
Замок безопасности для детей, крышка багажника (задняя дверь) .....	18
Открытие и закрытие капота двигателя .....	19
Устройства для заливки и отсечки подачи топлива .....	20
Трехкомпонентный каталитический нейтрализатор.....	21-23
Обкаточный период .....	23
Переднее сиденье .....	24-26
Задние подголовники .....	26
Заднее сиденье (S30).....	27-30
Регулировка позиции руля .....	30
Положение водителя.....	31
Подушки безопасности.....	32-39
Ремень безопасности .....	39-51
Безопасность детей.....	51-55
Уход за ремнями безопасности .....	55
Подъем и опускание стекла автомобильной двери .....	56
Панель приборов .....	58-59
Комбинация приборов.....	60

Индикаторные приборы .....	61-62
Индикаторные и сигнализационные лампы.....	63-65
Комбинированный экран.....	66-69
Многофункциональный дисплей (сегментный) .....	70-77
*Руль .....	78
Полка для багажа на крыше автомобиля H30 CROSS .....	79
Комбинированный переключатель освещения, переключатель аварийной сигнализации .....	80
Комбинированный переключатель освещения.....	81
Комбинированный переключатель стеклоочистителя .....	82
Противоугонный переключатель зажигания .....	83
Запуск двигателя .....	84
Зеркало заднего вида .....	85
Регулировка лобового освещения .....	86

### Глава 2 Вождение

Коробка передач.....	88-93
Рулевое управление с электрическим усилителем .....	94
Тормоз.....	95-96
Круиз-контроль .....	97-99
Радар заднего хода .....	100
Изображение заднего хода.....	101-102

### Глава 3 Оборудование автомобиля

Сапун .....	104
Автоматический кондиционер* .....	105-111
Устройство хранения .....	112
Освещение в автомобиле, освещение багажника .....	113
Козырек, коробка для очков* .....	114
Прикуриватель, пепельница*, ручка .....	115
Задняя полка .....	116
Багажник .....	117
Световой люк* .....	118-122

### Глава 4 Техническое обслуживание

Правила эксплуатации масел и жидкостей .....	124
Уровень жидкости и проверка .....	125-129
Уход за салоном автомобиля .....	130-131
Уход за кузовом автомобиля .....	132-133

### Глава 5 Оперативные рекомендации

Меры по экономии топлива .....	135-137
Опционные приспособления электроприборов .....	137
Предохранитель .....	138-144
Аккумулятор .....	144
Запуск при помощи аварийного аккумулятора .....	145
Замена фар .....	146-153
Буксировка .....	153
Замена колес .....	154-157
Колеса .....	157-159
Рекомендации по безопасности .....	159-162

### Глава 6 Технические характеристики

Общие характеристики .....	163-169
Внешние габариты автомобиля (S30) .....	169-172
Идентификация автомобиля .....	172-174

## Глава 7 Акустическая система автомобиля: MP3 плеер\*

Обзор .....	175
Панель управления плеера .....	176
Функциональные средства плеера .....	177-182
Особые замечания .....	182

### CD плеер\*

Особые замечания .....	184
Замечание в операции .....	185-188
Основные операции .....	187-191
Резонирование .....	<b>Ошибка! Закладка не определена.</b>
Воспроизведение CD/AAP3 .....	191-194
Воспроизведение USB .....	193-196
Воспроизведение AUX .....	195
Ремонтное обслуживание .....	196

## Глава 1 Использование автомобиля

Пульт дистанционного управления .....	13-15	Подъем и опускание стекла автомобильной двери .....	56
Ключ .....	15-17	Панель приборов .....	58-59
Открытие и закрытие дверей .....	17	Комбинация приборов .....	60
Замок безопасности для детей, крышка багажника (задняя дверь) .....	18	Индикаторные приборы .....	61-62
Открытие и закрытие капота двигателя .....	19	Индикаторные и сигнализационные лампы .....	63-65
Устройства для заливки и отсечки подачи топлива .....	20	Комбинированный экран .....	66-69
Трехкомпонентный каталитический нейтрализатор .....	21-23	Многофункциональный дисплей (сегментный) .....	70-77
Обкаточный период .....	23	*Руль .....	78
Переднее сиденье .....	24-26	Полка для багажа на крыше автомобиля H30 CROSS .....	79
Задние подголовники .....	26	Комбинированный переключатель освещения, переключатель аварийной сигнализации .....	80
Заднее сиденье (S30) .....	27-30	Комбинированный переключатель освещения .....	81
Регулировка позиции руля .....	30	Комбинированный переключатель стеклоочистителя .....	82
Положение водителя .....	31	Противоугонный переключатель зажигания .....	83
Подушки безопасности .....	32-39	Запуск двигателя .....	84
Ремень безопасности .....	39-51	Зеркало заднего вида .....	85
Безопасность детей .....	51-55	Регулировка лобового освещения .....	86
Уход за ремнями безопасности .....	55		

## Пульт дистанционного управления



### Пульт дистанционного управления

Пульт дистанционного управления установлен внутри ручки ключа главного управления.

В пульте дистанционного управления применяется высокочастотный передатчик, который имеет следующие преимущества:

- Пульт дистанционного управления действует с любой стороны автомобиля, его рабочий диапазон не превышает 6 м.

Внимание: при возникновении неисправности выполните ремонт в сервисных центрах официальных Дилеров DONGFENG.



### Центральный электрический дверной замок с дистанционным управлением

С помощью пульта дистанционного управления можно открыть или заблокировать двери автомобиля и крышку багажника, **A** - это

кнопка блокировки, **B** - кнопка разблокировки, выполнение операции отображается посредством мигания указателей поворота.

**Разблокировка:** указатели поворота мигают три раза.

**Блокировка:** указатели поворота загораются на промежуток около 2 секунд. Если выключатель зажигания находится во включенном состоянии, пульт дистанционного управления не функционирует.

**Функция автоматического восстановления блокировки:** если в течение 20 секунд после разблокировки с пульта дистанционного управления ни одна дверь не была открыта (в том числе крышка багажника), то происходит

автоматическая повторная блокировка всех дверных замков.

**Внимание:** при блокировке с помощью пульта дистанционного управления необходимо убедиться в том, что все двери и крышка багажника закрыты.

После отправки сигнала о блокировке с пульта дистанционного управления, если какая-либо дверь или крышка багажника открыты или закрыты не полностью, блокировки не выполняется.

При многократном повторном выполнении операций блокировки или разблокировки с помощью пульта дистанционного управления система центрального запираения замков может временно перестать функционировать, поскольку электродвигатель находится в предохранительном состоянии, что считается нормальным. Пожалуйста, не делайте так.

### Функция поиска автомобиля на стоянке

На стоянке или в подземном гараже, когда двери заблокированы, дважды нажмите (с интервалом в 1- 3 секунды) на кнопку блокировки **A** на пульте дистанционного управления. Автомобильный клаксон прозвучит пять раз, одновременно с этим все указатели поворота мигают в течение 15 секунд, чтобы облегчить поиск Вашего автомобиля. Во время действия функции поиска автомобиля, еще раз нажмите кнопку блокировки **A** на пульте дистанционного управления, чтобы выключить звуковую и световую индикацию.



## Пульт дистанционного управления

### Функция автоматической блокировки автомобиля







После включения двигателя автомобиля, если все двери (в том числе крышка багажника) плотно закрыты и скорость автомобиля превышает 10 км\ч, двери автоматически блокируются. Если двери (в том числе крышка багажника) закрыты не полностью, то блокировка не может быть выполнена.

Реализация данной функции может предотвратить **вторжение в автомобиль постороннего человека при временной стоянке во время ожидания смены красного сигнала светофора, однако в аварийной ситуации это также может воспрепятствовать действиям других людей по спасению пассажиров.** Водитель самостоятельно решает, использовать эту функцию или нет.



### Запуск и отмена функции автоматической блокировки автомобиля в движении

Операция запуска или отмены выполняется следующим образом:

- Во время стоянке автомобиля поверните ключ зажигания автомобиля в позицию M.
- Нажмите и удерживайте в течение 2 секунд кнопку блокировки  на дверном подлокотнике со стороны водителя. На многофункциональном точечном дисплее появятся слова-подсказки и обозначения «вручную  » и «автоматически  ». При каждом удерживании кнопки блокировки  в нажатом состоянии в течение 2 секунд проводится переключение между запуском и отменой функции. Многофункциональный сегментный дисплей в процессе работы не отображает слова-подсказки, а лишь показывает обозначения «вручную  » и «автоматически  ».



### Разрядка батареи

Если пульт дистанционного управления не функционирует на расстоянии менее 6 м, пожалуйста, выполните проверку или замену батареи пульта дистанционного управления в центре обслуживания Дунфэн Фэншэн.

### Замена батареи пульта дистанционного управления

Откройте корпус пульта дистанционного управления для замены батареи

Батарея: 3 V CR2032

**Внимание:** для защиты окружающей среды, пожалуйста, не выбрасывайте использованные батареи, сдайте их в специальные пункты приема.

## Ключ

### Перед тем, как покинуть Ваш автомобиль:

-Закройте все окна, не оставляйте ценные вещи в автомобиле.

-Выдерните ключ зажигания, поверните руль, чтобы произвести его блокировку, и закройте все двери автомобиля.



К каждому автомобилю предоставляются два ключа.

Один – электронный противоугонный ключ для главного управления запуска двигателя, снабженный пультом дистанционного управления, другой – электронный противоугонный ключ зажигания без пульта дистанционного управления. Нажатием на кнопку **C** можно вытащить ключ, а чтобы его сложить, нажмите и удерживайте кнопку **C**, затем сложите ключ.

С помощью ключа можно включать зажигание, с его помощью можно заблокировать и разблокировать дверь, крышку бензобака.



### Электронный центральный дверной замок

Поворот ключа в замочной скважине двери со стороны водителя, одновременно открывает и запирает все двери и крышку багажника, в этом случае указатели поворота не загораются.

**Внимание:** если двери (в том числе крышка багажника) открыты или не полностью закрыты, центральный электронный дверной замок не работает. Возможно, в такой ситуации будет заперта только дверь со стороны водителя, а другие двери останутся не запертыми.

**Внимание:** если аккумуляторная батарея разряжена, можно отпереть или запереть только дверь со стороны водителя, в то время как другие двери не приводятся в движение.

## Ключ



### Электронный противоугонный ключ зажигания

Ключ с функцией электронного противоугонного зажигания содержит электронный противоугонный ответный чип **A**. Ваш автомобиль можно завести только при помощи вашего ключа. С помощью ключа можно включать зажигание, с его помощью можно заблокировать и разблокировать дверь, крышку бензобака.

Вставьте ключ в блокиратор руля, после подключения к замку зажигания, ключ выполнит идентификацию кода с электронным противоугонным устройством зажигания.

Автомобиль не может быть заведен без идентификации ключа.



### Противоугонная индикаторная лампа с кодом

Электронное противоугонное устройство зажигания может выключать устройство подачи топлива в двигатель. При выключении замка зажигания, противоугонная индикаторная лампа с кодом **B** на выключателе аварийной сигнализации непрерывно мигает, это значит, что противоугонная система включена.

**Внимание:** если в описанной выше ситуации противоугонная индикаторная лампа с кодом не светится, проконсультируйтесь с сервисным центром официального Дилера DONGFENG.

**Внимание:** ни при каких обстоятельствах нельзя изменять электроцепь электронного противоугонного устройства запуска, так как изменения может привести к невозможности запуска двигателя автомобиля.

## Открытие и закрытие дверей

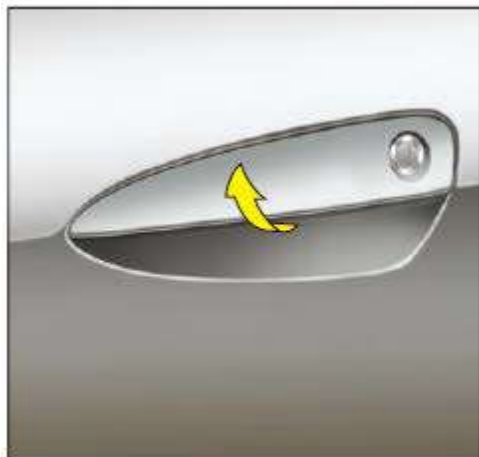

### Открытие дверей с внешней стороны автомобиля

Нажмите на кнопку разблокировки на пульте дистанционного управления или разблокируйте замки четырех дверей и крышки багажника с помощью ключа через замочную скважину левой передней двери. После этого откройте двери с помощью ручек, расположенных на дверях, или откройте багажник с помощью выключателя открытия багажника.

### Закрытие дверей с внешней стороны автомобиля

После плотного закрытия дверей и крышки багажника, нажмите на кнопку блокировки дверей или закройте четыре двери и крышку багажника с помощью ключа через замочную скважину левой передней двери.



### Открытие дверей изнутри автомобиля

Когда дверной замок центрального управления заперт, открытием двери водителя изнутри можно разблокировать замок центрального управления.

Ручки для открытия дверей внутри автомобиля на остальных трех дверях открывают эти двери только изнутри.

**Внимание:** если задние двери изнутри автомобиля открыть невозможно, это может быть вызвано блокировкой замка устройством безопасности для детей. В этом случае необходимо сначала разблокировать замок центрального управления, а затем открыть дверь с внешней стороны автомобиля.

Пожалуйста, во избежание повреждения ручек не тяните их с применением силы.

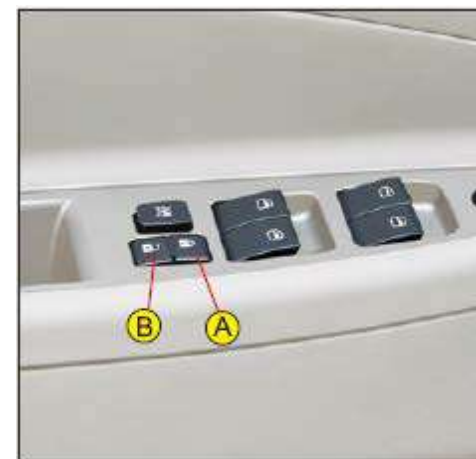

### Блокировка и разблокировка дверей изнутри автомобиля

Плотно закройте все двери, нажмите на кнопку блокировки **A** на подлокотнике с левой стороны от водителя, чтобы заблокировать все двери. Нажмите на кнопку разблокировки **B**, чтобы разблокировать все двери.

**Внимание:** когда двери автомобиля заблокированы, во избежание повреждения ручек и замков запрещается открывать двери одновременно и изнутри, и снаружи.

## Замок безопасности для детей, крышка багажника (задняя дверь)



### Замок безопасности для детей

Замок безопасности для детей спроектирован для предотвращения случайного открытия дверей детьми, сидящими на заднем сиденье, изнутри автомобиля. На каждой задней двери установлен замок безопасности для детей, переведите с помощью ключа красный выключатель блокировки на рамке задней двери в позицию блокировки. Замок безопасности для детей приводится в действие закрытием задней двери, и тогда независимо от того, заблокированы ли двери автомобиля, открыть эту дверь изнутри автомобиля невозможно. Для открытия данной двери необходимо сперва разблокировать автомобиль, а затем открыть ее снаружи.

Когда замок безопасности для детей не работает, выемка приводится в вертикальное положение.



### Крышка багажника (задняя дверь)

Внутри ручки открытия крышки багажника имеется выключатель открытия, для открытия крышки багажника сперва необходимо выполнить разблокировку, затем нажать на выключатель открытия. Одновременно с этим поднимите ручку и откройте крышку багажника.

При закрытии крышки багажника потяните за край крышки багажника вниз на 3/4 хода, затем нажмите на верхнюю часть крышки багажника в направлении вниз до конца.

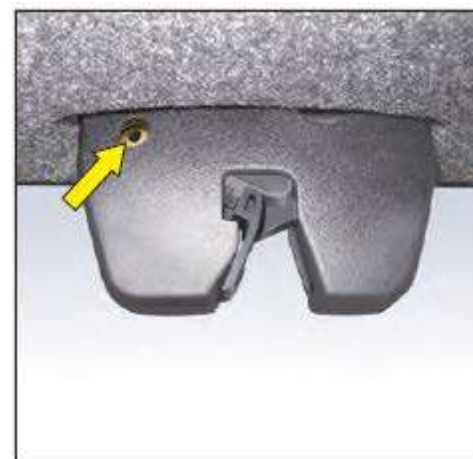

### Резервный режим открытия крышки багажника (задней двери)

При возникновении неисправности механизма замка центрального управления или полной разрядке аккумулятора, можно применить резервный режим, чтобы открыть крышку багажника (заднюю дверь).

Сложите спинку заднего сиденья, изнутри подберитесь к замку крышки багажника. Вставьте тонкий металлический стержень в отверстие резервного режима для открытия на корпусе замка, поверните отверстие замка в правую сторону (левая сторона автомобиля), чтобы отпереть замок.

**Внимание:** при закрытии крышки багажника S30, шарнирная опора не должна упираться в содержимое багажника; при закрытии задней двери H30, H30 CROSS, стекло задней двери не должно упираться в содержимое багажника; после закрытия проверьте, заперта ли крышка багажника и задняя дверь автомобиля. Нельзя водить автомобиль с открытой задней дверью или крышкой багажника.

## Открытие и закрытие капота двигателя



### Открытие крышки капота

Потяните наружу черную ручку слева в нижней части приборной панели, откройте внутренний замок крышки капота двигателя, повернув налево рычаг предохранительного крюка капота двигателя, и откройте крышку капота двигателя.

**Внимание:** рычаг крышки капота двигателя можно сдвигать только у стоящего автомобиля.



### Стойка

После открытия крышки капота двигателя зафиксируйте стойку, у стойки есть единственное место для фиксации, выполните фиксацию стойки в позицию, указанную на изображении.

**Внимание:** удостоверьтесь в том, что верхняя часть стойки вставлена в отверстие для поддержки крышки капота двигателя.

Не открывайте крышку капота двигателя при сильном ветре.

### Закрытие капота двигателя

Придерживая крышку капота, толкните ее немного назад, чтобы высвободить стойку из опорного отверстия. Затем верните стойку на место, зафиксируйте ее, а затем медленно опустите капот двигателя так, чтобы он опустился до конца. Выполните проверку, чтобы убедиться в том, что крышка капота двигателя надежно закрыта.

**Внимание:** когда вы отпускаете капот двигателя, не прилагайте чрезмерных усилий, опустите его на 3/4 хода, и лишь затем отпустите.

## Устройства для заливки и отсечки топлива



### Крышка бензобака с замком

Откройте крышку бензобака, вставьте ключ в отверстие замка бензобака. Для открытия бензобака поверните ключ против часовой стрелки на 1/4 оборота. Для закрытия бензобака поверните ключ по часовой стрелке на 1/4 оборота.

Рабочий объем топливного бака: 51 л

При замене крышки бензобака необходимо использовать крышку бензобака такого же типа (уплотнительного типа), совпадающую с формой зубьев ключа.

### Предупреждение

При заливке топлива, нельзя нажимать на белый выпускной клапан, расположенный слева внутри бензозаправочного отверстия, чтобы избежать попадания топлива в воздухопровод, так как это приведет к утечке топлива.

### Тип топлива

На этикетке, вклеенной внутри крышки топливного бака, указан допустимый тип топлива.

**Неэтилированный бензин марки Аи-92 или выше Аи-92.**

**Внимание:** в некоторых районах распространено использование этилового бензина, автомобиль данного типа НЕ может потреблять автомобильный этиловый бензин марки Е10 93# или марки выше Е10 93#.

**Внимание:** Если вы заправили автомобиль топливом, не подходящим для данного двигателя, то перед запуском двигателя необходимо опорожнить топливный бак и очистить топливный бак и трубопроводы, после чего снова залить соответствующее топливо.



### Устройство отсечки подачи топлива

Выключатель отсечки подачи топлива размещен рядом с правой передней подвеской в моторном отсеке.

Если автомобиль получил сильный удар спереди или сзади, выключатель отсечки подачи топлива автоматически отключает электрическую цепь подачи топлива.

Для восстановления подачи топлива нажмите на верхнюю часть переключателя, как указано на изображении.

### Предупреждение

Перед восстановлением электрической цепи подачи топлива, сначала выполните проверку моторного отсека на наличие утечки топлива или посторонних запахов, устраните неисправности, затем восстановите топливную цепь.

## Трехкомпонентный каталитический нейтрализатор



Трехкомпонентный каталитический нейтрализатор может значительно уменьшить содержание вредных компонентов в выхлопных газах двигателя, что позволяет сохранить окружающую среду.

**При использовании трехкомпонентного каталитического нейтрализатора, необходимо соблюдать следующие правила:**

- Используйте качественный неэтилированный бензин. После сгорания этилированного бензина, содержащего свинец, свинец проходит вместе с выхлопными газами через трехкомпонентный каталитический нейтрализатор и остается в виде покрытия на его поверхности, что может привести к "отравлению свинцом" каталитического нейтрализатора и его преждевременному выходу из строя. По этой же причине может также произойти выход из строя кислородного датчика;

- Необходимо избегать ударов, попадания воды, погружения в воду, поскольку в противном случае очищающий эффект каталитического нейтрализатора значительно снизится;

- Не допускается использование присадок для топлива, не утвержденных нашей компанией;

- Не допускается присадок для машинного масла двигателя, не утвержденных нашей компанией.

- Срок службы каталитического нейтрализатора тесно связан с возможностью нормальной работы двигателя, поэтому, пожалуйста, проводите регулярное техническое обслуживание и своевременный ремонт автомобиля.



## Трехкомпонентный каталитический нейтрализатор

**Аномальное функционирование двигателя может повредить трехкомпонентный каталитический нейтрализатор, поэтому:**

- Необходимо проводить регулярное техническое обслуживание, согласно «Гарантийному Руководству», в сервисных центрах официальных Дилеров DONGFENG.
- Если во время запуска холодного двигателя возникают затруднения, необходимо провести проверку в специализированном салоне Дунфэн Фэншэнь.
- При нестабильной работе двигателя необходимо провести проверку в центре обслуживания Дунфэн Фэншэнь.
- После того, как загорелась лампа сигнализации минимального уровня топлива, следует незамедлительно залить топливо. Слишком низкий уровень топлива может привести к нестабильной подаче топлива, что является причиной аномального функционирования двигателя.

- Не запускайте двигатель посредством буксировки или толкания.

- Недопустимо принудительно запускать двигатель при неисправных свечах зажигания или отключенной катушке зажигания;

- После движения с высокими скоростями перед отключением зажигания необходимо дать двигателю поработать в режиме холостого хода;

- Поскольку рабочая температура трехкомпонентного каталитического нейтрализатора весьма высока, чтобы предотвратить возгорание, необходимо следить за тем, чтобы легковоспламеняющиеся вещества (н-р, сухая трава, горючие жидкости и т.д.) не вступали в контакт с корпусом трехкомпонентного каталитического нейтрализатора. Персонал так же не должен работать в непосредственной близости от выхлопной трубы во избежание ожогов.

**Внимание:** Строго запрещается использование этилированного бензина, который может стать причиной выхода из строя трехкомпонентного каталитического нейтрализатора и невозможности нормального функционирования двигателя.

## Обкаточный период

### Обкаточный период

На период прохождения вашим автомобилем первых 2500 км мы даем Вам несколько простых рекомендаций, которые позволят реализовать все характеристики вашего автомобиля и будут способствовать продлению срока службы автомобиля.

- Трогаться с места и выполнять движение на автомобиле следует плавно и осторожно, скорость автомобиля и скорость оборотов двигателя должны быть умеренными, разумно подходите к выбору положения рычага скоростных передач;
- В обкаточный период, скорость оборотов двигателя не должна превышать 4000 об/мин;
- Старайтесь по возможности избегать аварийного торможения;
- В период прохождения первых 2500 км не следует буксировать другие автомобили.

После пробега в 2500 км на автомобиле с бензиновым двигателем можно постепенно увеличивать скорость автомобиля и поднимать скорость вращения двигателя до соответствующего значения. Как правило, только после пробега в 3000 км двигатель начинает показывать свои лучшие свойства.

После вождения нового автомобиля в течение 3 месяцев либо достижения пробега 2500 км (в зависимости от того, что произойдет раньше), необходимо приехать в указанный сервисный центр официального Дилера DONGFENG для диагностики и обслуживания после обкаточного периода.

**Внимание:** в обкаточный период постоянно проводите проверку уровня масла в двигателе, поскольку расход масла в обкаточный период может быть больше, чем обычно.

## Переднее сиденье



## Переднее сиденье



### Регулировка подголовника

Высоту подголовника можно отрегулировать, нажав и удерживая кнопку рядом с отверстием для штыря подголовника. Подходящей высотой подголовника считается высота, при которой средняя часть подголовника и уши находятся на одном уровне. Чтобы снять подголовник, нажмите и удерживайте эту же кнопку, потяните подголовник в направлении вверх.

**Внимание:** не следует управлять автомобилем при отсутствии подголовника.

**Внимание:** не давите на подголовник при отжатой кнопке регулировки высоты подголовника, тем самым можно повредить механизм регулировки подголовника.



### Регулировка угла наклона спинки

Потяните вверх ручку регулировки и отрегулируйте угол наклона спинки. После установки спинки в нужную позицию надавите на ручку вниз, затем покачайте спинку вперед и назад, чтобы заблокировать ручку регулировки и закрепить механизм.



### Регулировка высоты сиденья водителя \*

Потяните ручку вверх, чтобы приподнять сиденье. Нажмите на ручку вниз, чтобы уменьшить высоту сиденья. Максимальный диапазон регулировки сиденья - 40 мм.



### Регулировка вперед и назад

Потяните ручку регулировки вверх, переместите сиденье в соответствующую позицию и отпустите ручку. Затем толкните спинку вперед и назад два раза, пока крепежный механизм не заблокируется и сиденье не перестанет двигаться. Максимальный диапазон регулировки вперед-назад 220 мм.

### Предупреждение

- В целях безопасности движения автомобиля регулировку переднего сиденья можно проводить только в неподвижно стоящем автомобиле.
- Строго запрещается управлять автомобилем при отсутствии подголовника.

## Задние подголовники



### Задние подголовники

Задние подголовники можно снять, а также отрегулировать по высоте.

**Низкое положение:** без пассажиров.

**Высокое положение:** во время перевозки пассажиров, в том числе детей, сидящих на автомобильном кресле лицом вперед по направлению движения, следует вытянуть подголовник вверх до фиксированного положения.

Для перемещения подголовника из низкого положения в высокое просто потяните его вверх.

Для уменьшения высоты подголовника двигайте подголовник вниз, одновременно удерживая кнопку блокировки **A**.

Для снятия подголовника сначала переведите его в высокое положение. Затем нажмите кнопку блокировки **A** и, удерживая ее, вытяните подголовник вверх.

### Предупреждение

Запрещается снимать подголовники на время движения автомобиля, они используются для защиты области шеи.

## Заднее сиденье (S30)



### Заднее сиденье

Спинка заднего сиденья является цельной и имеет два подголовника. Может полностью складываться вперед.

### Центральный подлокотник заднего сиденья\*

Средняя часть спинки заднего сиденья может выдвигаться и использоваться в качестве центрального подлокотника, в ней есть два подстаканника.

**Внимание:** стакан, вставленный в подстаканник должен быть закрыт герметичной крышкой.



### Опрокидывание заднего сиденья

Сиденье может полностью опрокидываться, для этого приподнимите переднюю часть **1** заднего сиденья, затем потяните вверх заднюю часть **2** сиденья и опрокиньте сидение по направлению к спинкам передних сидений.

**Внимание:** после возврата сидений в исходное положение, необходимо вытянуть наружу 4 замка ремней безопасности и положить их на сиденье.



### После опрокидывания заднего сиденья

### Заднее сиденье (S30)



#### Полное складывание заднего сиденья

Сначала опрокиньте назад заднее сиденье, затем снимите задние подголовники.



Сперва нажмите на фиксированный замок под ремнем безопасности среднего сиденья, освободите защелки ремня безопасности, полностью втяните ремень. Затем переместите боковые ремни безопасности в обе стороны. Затем потяните две ручки на спинке заднего сиденья вверх, переверните спинку заднего сиденья вперед и сложите его.

**Внимание:** Во избежание выпадения подпорки нижней части спинки нельзя складывать заднее сиденье, не опрокинув его.



После складывания спинки заднего сиденья салон автомобиля соединяется с багажным отделением, пространство увеличивается.

**Внимание:** при возврате спинки заднего сиденья в исходное положение необходимо расположить боковые ремни безопасности по обеим сторонам, вытянуть ремень безопасности среднего сиденья и вставить защелку нижней части в соответствующий замок. После возврата спинки в исходное положение необходимо проверить, надежно ли зафиксирована спинка, в противном случае при аварийном торможении или столкновении предметы из багажника могут вылететь в пассажирский салон и нанести травмы пассажирам.

## Заднее сиденье (H30, H30 CROSS)



### Складывание спинки

Спинки составных 6/4 сидений могут складываться по частям по необходимости, а также могут складываться полностью.



В верхней части спинки с правой и левой стороны установлены кнопки **A**. Освободите защелки ремня безопасности среднего сиденья, полностью втяните ремень и вытяните боковой ремень безопасности. С силой надавите на кнопку **A** в направлении вниз чтобы сложить спинку вперед.



Складывание правой спинки заднего сидения



Складывание левой спинки сидения

### Возврат спинки в исходное положение

Расположите боковые ремни безопасности по обеим сторонам сиденья и толкайте спинку сиденья вверх до тех пор, пока она не будет надежно зафиксирована.

**Внимание:** при возврате спинки заднего сиденья в исходное положение необходимо расположить боковые ремни безопасности по обеим сторонам, вытянуть ремень безопасности среднего сиденья и вставить защелку нижней части в соответствующий замок. После возврата спинки в исходное положение необходимо проверить, надежно ли зафиксирована спинка, в противном случае при аварийном торможении или столкновении предметы из багажника могут вылететь в пассажирский салон и нанести травмы пассажирам.



После полного складывания спинки заднего сидения в багажнике образуется больше пространства.



## Регулировка позиции руля



### Предупреждение

Строго запрещено проводить регулировку позиции руля во время движения автомобиля.

### Регулировка позиции руля

- Находясь в неподвижном автомобиле, сначала отрегулируйте сиденье до необходимого положения (см. стр.32);
- Затем толкните ручку регулировки руля вниз до упора, чтобы разблокировать замок;
- Поверните руль так, чтобы он был направлен к груди, а не к лицу. Удостоверьтесь, что вы все приборы на приборной панели и индикаторные лампы находятся в зоне видимости;
- Руль можно тянуть вперед и назад, изменять угол наклона руля движением вверх и вниз. После установки руля в удобную позицию потяните рычаг регулировки вверх до конца, чтобы заблокировать руль;
- Попробуйте подвигать руль вперед и назад, вверх и вниз, чтобы удостовериться в надежной фиксации руля.

**Примечание:** при сильном вытягивании или давлении на уже зафиксированный руль, он может совершать небольшие движения в осевом направлении, это нормально. Не пытайтесь выполнять это действие.

## Положение водителя



Иллюстрация положения водителя:

- ① правильно
- ② неправильно (слишком близко)
- ③ неправильно (слишком далеко)

### Рекомендации по регулировке положения водителя

#### Регулировка сидения (см. стр.24)

Продольное положение :

- Отрегулируйте сиденье так, чтобы вы могли комфортно полностью выжимать педаль сцепления.
- Когда вы управляете автомобилем, ваша правая нога выжимает педаль газа, а левая нога располагается на подставке для ног.
- Ягодицы полностью поддерживаются подушкой сиденья.



#### Угол наклона спинки

Отрегулируйте спинку таким образом, чтобы спина полностью прилегала к спинке по всей высоте. Для обеспечения эффективной работы ремня безопасности нельзя наклонять спинку под слишком большим углом.

Подголовник: для того, чтобы подголовник мог выполнить свои функции по обеспечению безопасности, верхняя часть подголовника должна находиться как можно ближе к макушке пассажира.

#### Регулировка позиции руля (см. стр. 31)

Отрегулируйте руль следующим образом: расположите обе руки на руле на точках 9 часов и 3 часа, руки могут быть слегка согнуты, а высота руля не влияет на видимость приборов.



#### Регулировка ремня безопасности (см. стр. 46)

Пристегните ремень безопасности, он должен проходить через середину плеча.

Коврик для ног со стороны водителя должен быть надлежащим образом зафиксирован и не должен скользить, не надо укладывать коврик в два слоя, чтобы не затруднять нажатие педалей.

#### Предупреждение

Строго запрещено регулировать сиденье во время движения автомобиля.

## Подушки безопасности

### Система подушек безопасности

Система подушек безопасности содержит:

- Датчик и блок управления;
- Передняя подушка безопасности для водителя;
- Передняя правая подушка безопасности для пассажира\*;
- Боковые подушки безопасности \*;



- Сигнализационная лампа подушек безопасности.

Сигнализационная лампа подушки безопасности используется для оповещения о существовании потенциальной опасности со стороны подушек безопасности, датчика или преднатяжителя ремня безопасности. Поверните выключатель зажигания до позиции М, данная сигнализационная лампа мигает 6 раз, затем погаснет, это означает, что система работает в штатном режиме.

Если индикаторная лампа загорается в любой другой момент или никогда не загорается, необходимо провести диагностику данной системы в центре обслуживания Дунфэн Фэншэнь. Например:

- ① При переключении выключателя зажигания в позицию М, сигнализационная лампа подушки безопасности не загорается;
- ② Сигнализационная лампа мигает 6 раз, после чего постоянно светится;
- ③ Сигнализационная лампа или загорается при движении автомобиля, или время от времени то мигает, то гаснет.



### Предупреждение

- Пренебрежительное отношение к сигналам контрольной лампы подушки безопасности может привести к самым серьезным последствиям при отказе подушек безопасности или преднатяжителей ремней безопасности во время ДТП.
- Подушки безопасности - это устройство защиты, только дополняющее ремни безопасности, во время движения автомобиля необходимо всегда пристегивать ремни безопасности.
- Замена подушек безопасности: после срабатывания подушки безопасности или через 10 лет эксплуатации автомобиля необходимо приехать в сервисный центр официального Дилера DONGFENG и полностью заменить систему подушек безопасности, чтобы обеспечить нормальную работу системы подушек безопасности.

## Подушки безопасности

### Передняя подушка безопасности

Подушка безопасности является дополнительным устройством ремней безопасности, ее функция заключается в создании амортизирующей подушки безопасности между пассажирами передних сидений и приборной панелью при возникновении сильного удара с лобовой стороны автомобиля. Подушка безопасности должна смягчить силу, толкающую пассажира вперед, тем самым, уменьшив степень травматичности головы и груди. При незначительном ударе в переднюю часть автомобиля, или ударе с боковой или задней стороны или переворачивании автомобиля, если ремень безопасности не пристегнут, то условия срабатывания передней подушки безопасности не выполняются, в этом случае защитной функцией обладает только ремень безопасности. Срабатывание подушки безопасности зависит от скорости замедления лобового удара (чем сильнее удар, тем больше относительная скорость замедления), оно не имеет прямой связи с деформацией и уровнем повреждения автомобиля.

### Передняя подушка безопасности - функционирование

Если происходит сильный удар в лобовую часть автомобиля, подушка безопасности немедленно срабатывает и наполняется воздухом. Подушка раскрывается из шва, спроектированного в центре рулевого колеса или внутри приборной панели перед пассажиром, сидящим на переднем правом сидении, она ослабляет силу удара впереди сидящих людей о рулевое колесо/панель приборов, а затем быстро выпускает воздух.

Вся эта последовательность действий выполняется в течение очень короткого промежутка времени, примерно за 1/10 секунды.

**Внимание:** В момент срабатывания подушки безопасности, все двери разблокируются, чтобы обеспечить доступ в автомобиль снаружи для оказания помощи.

#### Предупреждение

В момент срабатывания подушки безопасности некоторые детали системы подушек безопасности сильно нагреваются, не прикасайтесь к ним, чтобы избежать ожогов.



### Запрещено к применению

Автомобиль оборудован передней подушкой безопасности для пассажира, сидящего на переднем сидении, категорически запрещено устанавливать специальное детское кресло на переднем сидении, поскольку срабатывание подушки безопасности может оказаться травмоопасным для ребенка.

На правом солнцезащитном козырьке также имеется предупреждающее пояснение, пожалуйста, прочитайте его внимательно.

#### Предупреждение

Во избежание травм запрещено устанавливать специальное детское кресло на переднем сидении.

## Подушки безопасности

Схема срабатывания передней подушки безопасности



## Подушки безопасности

### Передняя подушка безопасности – общие представления

#### 1. Условия срабатывания:

Условие срабатывания: если угол столкновения и сила удара автомобиля, измеренные датчиком скорости замедления, отвечают условиям срабатывания, подушка безопасности сразу же получает команду о срабатывании. Данное определение в основном базируется на наличии трех условий:

- Наличие подачи питания. Если перед срабатыванием подушки безопасности происходит обрыв электропитания автомобиля, то команда о срабатывании подушек безопасности не может быть выполнена;
- Направление удара автомобиля совпадает с направлением измерения скорости замедления автомобиля датчиком;
- Значение скорости замедления, измеренное датчиком, достигает значения, необходимого для срабатывания.

Замечание: условия испытания на удар, сертифицированные государством: автомобиль движется со скоростью 50 км/ч, происходит лобовой удар с недеформируемым, недвижимым препятствием. В данных обстоятельствах подушка безопасности раскрывается.

### 2. В приведенных ниже ДТП передние подушки безопасности, как правило, не срабатывают:

- Другой автомобиль врезается в ваш автомобиль сзади;
- Боковое опрокидывание или боковое перекачивание автомобиля;
- Лобовое столкновение с цилиндрическим объектом, таким как электрический столб или дерево;
- Автомобиль вклинивается под грузовой фургон или крупную автомашину;
- При переднем ударе по диагонали при столкновении автомобиля с защитными дорожными ограждениями или другим автомобилем;
- Ваш автомобиль врезается сзади в процессе движения в другой автомобиль;
- Столкновение, до которого передние подушки безопасности уже однажды сработали;
- Система передних подушек безопасности выведена из строя в процессе предыдущего технического обслуживания.

## Подушки безопасности

Передняя подушка безопасности – иллюстрация случаев возможного несрабатывания



Другой автомобиль  
врезается в ваш  
автомобиль сзади



При переднем ударе по  
диагонали при  
столкновении автомобиля с  
защитными дорожными  
ограждениями или другим  
автомобилем



Боковое опрокидывание или  
боковое перекачивание  
автомобиля



Столкновение, до которого  
передние подушки  
безопасности уже однажды  
сработали



Лобовое столкновение с  
цилиндрическим объектом,  
таким как электрический  
столб или дерево



Автомобиль вклинивается  
под грузовой фургон или  
крупную автомашину.

## Подушки безопасности



Ваш автомобиль врезается сзади в процессе движения в другой автомобиль



Происходит боковой столкновение с ударом по моторному отсеку или багажнику

### Передняя подушка безопасности – правила предосторожности

- Необходимо пристегивать ремень безопасности;
- Запрещено закреплять или приклеивать какие-либо предметы к крышке подушки безопасности в центре рулевого колеса или на приборной панели в области пассажирской подушки безопасности. Это может помешать нормальной работе подушки безопасности или привести к человеческим травмам во время срабатывания подушки безопасности;
- Не размещайте никакие предметы между человеком и подушкой безопасности;
- В процессе вождения не держитесь за спицу рулевого колеса и не кладите руку на крышку подушки безопасности посередине руля;
- Не курите, управляя автомобилем, (существует опасность получения ожога или травмы в случае срабатывания подушки безопасности);
- В процессе движения автомобиля пассажиру нельзя класть ноги на приборную панель;
- Рекомендуется сажать детей на заднем сидении автомобиля и использовать детское удерживающее устройство безопасности.



## Подушки безопасности



### Боковая подушка безопасности\*

Боковые подушки безопасности проектируются для ослабления сильного бокового удара, подушка безопасности раскрывается с той стороны, откуда получен удар.

Роль боковой подушки безопасности заключается в создании подушки безопасности между человеком, сидящим на переднем сидении, (водитель или пассажир) и дверью, чтобы уменьшить повреждение головы и верхней части тела.

При незначительных ударах или царапинах с боковой стороны автомобиля, или ударах с передней или задней сторон автомобиля, а также при опрокидывании автомобиля на бок или боковом перекачивании, боковые подушки безопасности не срабатывают, в этих случаях боковые подушки безопасности не могут сыграть роль дополнительной защиты.

### Боковая подушка безопасности - функционирование

Если происходит сильный удар в боковую часть автомобиля, подушка безопасности немедленно срабатывает и наполняется воздухом. Подушка раскрывается из шва, спроектированного внутри спинки переднего сидения, она ослабляет силу удара впереди сидящих людей о дверь автомобиля, а затем быстро выпускает воздух.

Вся эта последовательность действий выполняется в течение очень короткого промежутка времени, примерно за 1/10 секунды.



### Предупреждение

Строго запрещается самостоятельная установка чехла сидения на спинку, оборудованную боковой подушкой безопасности, поскольку неподходящий чехол сидения может воспрепятствовать раскрытию подушки безопасности.

## Ремень безопасности

### Для чего нужно пристегивать ремни безопасности?

Факты свидетельствуют о том, что в случае дорожно-транспортного происшествия ремень безопасности играет важную защитную роль. Поэтому государство на законодательном уровне предписывает пристегивать ремни безопасности во время движения автомобиля.

**Внимание:** Перед каждой поездкой, даже при движении по городу, необходимо пристегивать ремни безопасности. Это также справедливо и для задних сидений.

Правильность движения ремня безопасности (плавное и свободное натяжение, блокировка при быстром натяжении, надежность замка и пр.) имеет огромное значение для реализации защитной функции ремня безопасности.



В качестве примера взято самое простое транспортное средство. Допустим, что в нем сидит человек без пристегнутого ремня безопасности.



Транспортное средство движется вперед с определенной скоростью. При столкновении с препятствием происходит резкое снижение скорости транспортного средства, а пассажир под действием силы инерции перемещается относительно транспортного средства вперед, что приводит к травмам.

## Ремень безопасности



Пассажир с непристегнутым ремнем безопасности не «связан» с автомобилем. При резком снижении скорости автомобиля по причине столкновения с препятствием или при лобовом столкновении пассажир продолжит движение со скоростью, которая была у автомобиля до снижения или до столкновения, и потому пассажир будет неконтролируемо сталкиваться с частями салона автомобиля, например, рулем, приборной панелью, лобовым стеклом, его даже может выбросить наружу из автомобиля, что составит угрозу жизни человека.



Скорость движения является одним из важнейших факторов при столкновении. Например, при увеличении скорости движения в два раза с 25 км/ч до 50 км/ч величина кинетической энергии увеличится в 4 раза.

При движении автомобиля со скоростью от 30 км/ч до 50 км/ч, при аварии сила воздействия на тело человека может легко превысить значение 10000 Н, что равняется весу в 1 тонну (1000кг).

При аварии, если пассажир не пристегнут ремнем безопасности, вся кинетическая энергия пассажира может быть поглощена только телом человека и теми предметами, о на которые человек натолкнется. С увеличением скорости движения автомобиля величина силы, действующей на тело человека, увеличивается в геометрической прогрессии. Таким образом, если скорость

движения автомобиля увеличится в 2 раза, сила воздействия на тело человека увеличится в 4 раза. После пристегивания ремня безопасности кинетическая энергия поглощается ремнем, что в значительной степени уменьшает силу воздействия на тело человека, а также переносит данное воздействие на части тела человека, которые обладают повышенной стойкостью. Таким образом, риск травмирования человека существенно снижается.

Многие считают, что при незначительном столкновении возможно удержать себя руками. Это неправильно. Даже при столкновении на малой скорости сила, действующей на тело человека, противостоять невозможно.

## Ремень безопасности



Очень важно, чтобы и пассажиры на заднем сиденье также были пристегнуты ремнями безопасности, поскольку в случае аварии они также могут быть выброшены со своих мест без какой-либо возможности проконтролировать это. Непристегнутый пассажир на заднем сиденье подвергает опасности не только себя, но и человека на переднем сиденье.



### Защита ремнем безопасности

Правильно пристегнутый ремень безопасности удерживает пассажира на правильном месте, является необходимым условием для одновременного снижения скорости движения автомобиля и пассажира. За счет снижения скорости ремень безопасности значительно уменьшает кинетическую энергию человека и возможность получения тяжелых травм из-за неподконтрольного движения человека. В этом и заключается важное значение ремня безопасности.

Кинетическая энергия может эффективно поглощаться ремнем безопасности, поэтому в пристегнутом положении пассажир хорошо защищен. Амортизирующие устройства в передней части автомобиля и вспомогательные системы безопасности, такие как система подушек безопасности, также поглощают кинетическую энергию и снижают риск получения пассажиром травм.

Приведенные нами примеры описывают ситуации, возникающие при лобовом столкновении. Эти же физические принципы также применимы к ситуациям при столкновениях иного типа.

В связи с этим всякий раз перед началом вождения необходимо пристегнуть ремень безопасности. Даже если Вам “просто нужно проехать один поворот”. Также проследите за тем, чтобы ваши пассажиры тоже пристегнули ремни безопасности.

Статистические данные по ДТП показывают, что пристегнутые надлежащим образом ремни безопасности снижают риск повреждений, увеличивают шансы человека на жизнь после аварии. Законодательным образом предписано обязательное пристегивание ремней безопасности.

## Ремень безопасности

### Ошибки в использовании ремня безопасности

**Если пристегнуть ремень, нет ли опасности оказаться запертым в автомобиле после аварии?**

Независимо от того, пристегнете ли вы ремень или нет, вы можете оказаться запертыми в автомобиле. Если Вы были пристегнуты, то вероятность того, что после аварии вы будете находиться в сознании больше, чем если бы ремень был не пристегнут. В этот момент ясное сознание поможет Вам расстегнуть ремень и выйти из автомобиля.

**Для чего нужны ремни безопасности, если автомобиль оборудован подушками безопасности?**

Подушки безопасности являются лишь вспомогательной системой, которая является эффективной только при работе вместе с ремнями безопасности, подушки безопасности не являются заменой ремням безопасности. Если вы едете в автомобиле, оснащённом подушками безопасности, все равно следует пристегнуть ремни безопасности, чтобы гарантировать свою безопасность. Это необходимо не только при лобовом столкновении, но еще более важно при боковых столкновениях или столкновениях иного рода.

**Я в состоянии вести автомобиль очень безопасно, для чего мне нужен еще и ремень безопасности?**

Если произошла авария, то даже если это случилось не по Вашей вине, Вы и пассажиры Вашего автомобиля все равно можете получить травмы. Даже если Вы умеете безопасно управлять автомобилем, во внештатной ситуации, приведшей к аварии, никто не может дать гарантии Вашей безопасности, это равнозначно ситуации, к которой может привести небезопасное вождение. Поэтому всем людям, находящимся в автомобиле, при любых обстоятельствах всегда должны пристегивать ремни безопасности.

## Ремень безопасности



### Предостережение

- Перед каждой поездкой обязательно пристегивайте ремни безопасности, это также относится к пассажирам на заднем сидении.
- Только при надлежащем пристегивании ремня может быть максимально реализована его защитная функция.
- Убедитесь в том, что ремень безопасности пристегнут в строгом соответствии с требованиями, изложенными в данной главе.
- Неправильно пристегнутый ремень безопасности может значительно повысить травматизм при аварии.
- Ремень безопасности не должен быть туго зажат, перекручен или соприкасаться с острыми предметами.
- Запрещается пристегивать одним ремнем безопасности двух человек одновременно (даже если это дети). Если ваш ребенок

сидит у вас на коленях, пристегивание одним ремнем безопасности может быть очень опасным для него.

- Ремень безопасности не должен проходить через острые или хрупкие предметы (очки, бусы), поскольку это может привести к травмам.
- Слишком свободная одежда (например, мужское пальто) может мешать реализации функций ремня безопасности.
- Только при правильном положении сиденья максимально реализуется защитная функция.
- Во время езды ноги должны находиться в месте, предназначенном для ног. Ни в коем случае нельзя ставить ноги на приборную панель или на сиденье.

- Ремень безопасности следует содержать в чистоте. Грязь на ремне может препятствовать работе механизма автоматического возврата ремня в катушку.
- Направляющее устройство язычка замка не должно быть забито бумагой или иными подобными предметами. Иначе язычок не будет вставляться в замок.
- Всегда проверяйте состояние ремня. При обнаружении повреждений ткани ремня, мест соединений, автоматической катушки или системы запираения, следует заменить ремень безопасности в сервисе обслуживания Дунфэн Фэншэнь.
- Ремень безопасности нельзя снимать или вносить любые изменения в его конструкцию. Не пытайтесь сами отремонтировать ремень.
- Ремень, растянутый и деформированный в результате аварии, нужно заменить в сервисе обслуживания Дунфэн Фэншэнь. Кроме этого, нужно проводить регулярную проверку состояния ремня безопасности.

## Ремень безопасности

### Как правильно пристегивать ремень безопасности?

#### Взрослые люди

Используемые ремни безопасности подходят для взрослого человека стандартного роста. Для обеспечения безопасности каждого пассажира следует поступать в соответствии с правилами, предусмотренными для использования ремней безопасности подростками, а также младенцами и дошкольниками.

#### Передние ремни безопасности

При использовании поясного и плечевого ремней (трехточечного ремня), переместите подголовник по направлению вверх или вниз таким образом, чтобы середина подголовника находилась на уровне ваших ушей. При столкновении подголовник, установленный в данную позицию, снижает возможность травмирования вашей шеи.

#### Блокировка ремня безопасности

1. Закройте и заблокируйте двери.
2. Отрегулируйте спинку сиденья, чтобы верхняя часть Вашего тела была расположена вертикально в удобном положении.



3. Возьмите пряжку ремня, медленно вытяните лямку ремня и перекиньте через себя. Не допускайте перекручивания ремня. Если ремень вытягивать слишком быстро, он может заблокироваться. В этом случае медленно отпустите лямку обратно, тогда произойдет разблокировка. Затем немного медленнее вытяните лямку ремня и перекиньте через себя.



4. Вставьте язычок в замок, пока не услышите четкий щелчок. Потяните слегка за пряжку, убедитесь в том, что она зафиксирована.

## Ремень безопасности



5. Потяните за конец пряжки ремня безопасности вниз, одновременно с этим потяните вверх плечевой ремень, чтобы туго затянуть поясной ремень.

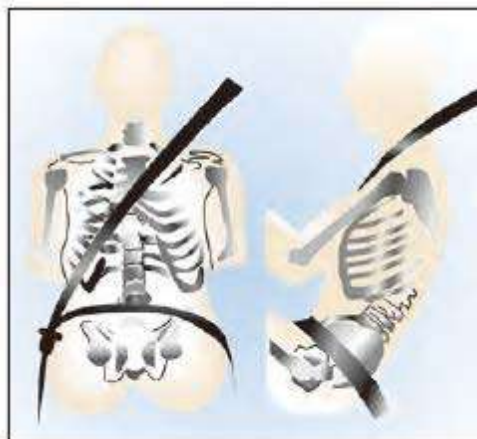

Поясной ремень должен находиться как можно ниже, почти на бедрах. При аварии сила будет действовать на прочные тазовые кости, к тому же в этом случае человек не сползет из-под поясного ремня. Если человек сползет вниз из-под поясного ремня, то ремень будет давить на брюшную область. Это приведет к тяжелым травмам и даже гибели. Плечевой ремень должен проходить над плечо и грудной клеткой. Эта часть тела лучше всего выдержит силу, оказываемую ремнем безопасности.

Примечание: При резком торможении, столкновении или быстром натяжении ремня ремень блокируется. Сдайте ремень немного обратно на катушку, и он вернется в нормальный режим натяжения.



### Регулировка ремня безопасности по высоте

Пассажиры на передних сиденьях могут регулировать высоту ремня безопасности в соответствии со своим ростом. У ремней безопасности есть 5 позиций по высоте. Увеличение высоты осуществляется непосредственно движением вверх. Уменьшение высоты следует выполнять при нажатой кнопке блокировки **A**. Отпустите кнопку, когда желаемое положение достигнуто. Подвигайте регулятор фиксации вверх и вниз для проверки надежности фиксации.

#### Предупреждение

Пассажиры на передних сиденьях должны регулировать высоту ремня безопасности, когда автомобиль находится в неподвижном состоянии.



## Ремень безопасности

### Передние ремни безопасности с преднатяжителем

Передние сиденья оснащены ремнями безопасности с преднатяжителем, катушкой и регулятором высоты ремня.

Назначение преднатяжителя: в момент сильного столкновения ремень натягивается, зазор между грудью человека и ремнем уменьшается. Таким образом, эффективность защиты повышается.

При столкновении или резком торможении ремень безопасности предотвратит выпадение человека из автомобиля. Именно поэтому законодательно предписано, что пассажиры должны быть пристегнуты ремнями безопасности, в том числе и беременные женщины, независимо от дальности пути.

**Внимание:** Запуск системы преднатяжителя сопровождается появлением слабого безвредного дыма и звука, которые вызваны взрывом внутри системы.

#### Предупреждение

**Замена пиротехнической системы преднатяжителей:** После срабатывания преднатяжителей ремней безопасности или через 10 лет эксплуатации автомобиля, следует заменить систему преднатяжителей у дилера.

Все действия, связанные с ремонтом или проверкой преднатяжителя производятся только у дилера. Любой ремонт, не соответствующий требованиям, может привести к сбою или несвоевременному запуску системы, из-за чего возможны человеческие жертвы.

### Задние ремни безопасности (Трехточечные)

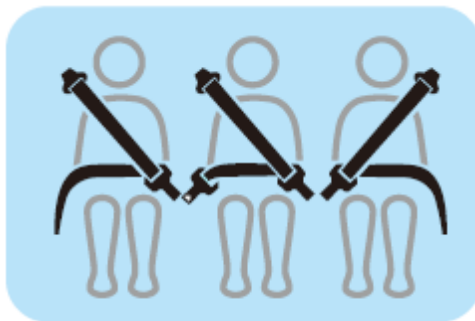

Ремни с двух сторон на задних сиденьях застегиваются так же, как на передних сиденьях. При использовании ремня на заднем среднем сиденье, сначала вытяните ремень с задней полки, вставьте язычок в замок, расположенный в правой нижней части сиденья, пока не услышите четкий щелчок. Потяните за пряжку для проверки фиксации. Затем переместите подвижную пряжку по ремню так, чтобы плечевой и поясной ремни проходили через соответствующие места на теле (так же, как при застегивании ремней на передних сиденьях). Вставьте подвижную пряжку в замок, расположенный в левой нижней части сиденья, пока не услышите четкий щелчок. Потяните за пряжку для проверки фиксации. Чтобы встать с сиденья, пассажиру нужно нажать на красную кнопку на замке, расположенном в левой нижней части сиденья, ремень безопасности расстегнется. Затем нажать на красную кнопку на замке, расположенном в правой нижней части сиденья, ремень безопасности втянется обратно на катушку.



### Отстегивание ремня безопасности

Отстегивание ремня безопасности осуществляется одним нажатием на красную кнопку. Ремень должен вернуться в первоначальное положение.

Перед тем, как закрыть двери автомобиля, убедитесь в том, что ремни полностью втянуты на катушку и не мешают закрытию дверей. Если ремень будет зажат дверью при ее закрытии, то возможно повреждение ремня и автомобиля.

## Ремень безопасности



Когда плечевой ремень лежит слишком свободно, защитная функция не может быть реализована.

### Предупреждение

Если ремень безопасности застегнут слишком свободно, существует большая вероятность получения серьезных травм. При аварии перемещение человека вперед будет слишком большим, поэтому вероятность получения травм возрастает. Плечевой ремень должен прилегать к телу в середине вашего плеча. Ваш ремень безопасности спроектирован особым образом так, что при резком торможении или аварии он автоматически блокируется, защищая Вас от повреждений.



Пассажир находится слишком далеко от точки фиксации замка ремня безопасности.

### Предупреждение

Как показано на рисунке, если ремень пристегнут в неправильный замок, Вы имеете большую вероятность получить тяжелые травмы. При аварии поясная ляжка съедет на живот и может повредить внутренние органы. Поэтому замок должен находиться как можно ближе к вашему телу.



Плечевой ремень не должен проходить под рукой, а должен проходить сверху через плечо.

### Предупреждение

Если Ваш плечевой ремень проходит под рукой, Вы имеете большую вероятность получить тяжелые травмы. При аварии перемещение человека вперед будет чрезмерно большим, и вероятность травм головы и шеи возрастает. Большая нагрузка будет приходиться на ребра, а не на более прочные плечевые кости. Кроме этого, также могут быть травмированы такие внутренние органы, как печень, селезенка и пр.

## Ремень безопасности



Запрещается перекручивание ремня безопасности.

### Предупреждение

При перекрученном ремне безопасности Вы можете получить серьезные травмы. При столкновении инерционная нагрузка будет восприниматься не всей шириной лямки ремня, а лишь ее частью. Если лямка ремня перекручена, необходимо расправить и выровнять ее. Если у Вас не получается сделать это, свяжитесь с нашим сервисом.



Во время движения автомобиля запрещается полностью откидывать назад спинку сиденья.

### Предупреждение

Чрезвычайно опасно лежать на откинутой назад спинке сиденья во время движения автомобиля. В таком положении пристегнутый ремень безопасности не выполняет свою защитную роль.

Плечевой ремень не имеет никакого значения, если он не касается вашего тела, а находится впереди вас. В случае столкновения, пассажир сползет из-под ремня вниз. Ремень повредит шею или приведет к иным травмам. Все это угрожает жизни пассажира или приведет к серьезным травмам.

Поясной ремень также совершенно не будет выполнять свою функцию. При аварии поясная ляпка съедет на живот и может травмировать внутренние органы.

Во время движения необходимо выпрямить спинку сиденья вертикально, чтобы ремень безопасности выполнял защитные функции. Человек должен опираться на спинку сиденья всей спиной. Кроме этого, следует правильно пристегивать ремни безопасности.

## Ремень безопасности



### Использование ремня безопасности для беременных женщин

Ремни безопасности предназначены для всех пассажиров, в том числе и для беременных. Непрестегнутые беременные женщины, как и другие пассажиры, подвергаются опасности получить тяжелые травмы. Беременные женщины должны использовать поясные и плечевые ремни (трехточечные). Поясная лямка ремня должна располагаться как можно ниже на бедрах, ниже живота беременной.

При условии правильного пристегивания ремня безопасности, при аварии риск травмирования плода снижается. Для беременных женщин, как и для других пассажиров, важно правильно пристегивать ремень безопасности.



### Использование ремня безопасности для детей

Статистические данные по ДТП показывают, что подросткам (10-15 лет) лучше быть пристегнутыми на задних сиденьях.

- При столкновении дети с непристегнутым ремнем безопасности могут быть выброшены из автомобиля.

- Дети с непристегнутым ремнем могут удариться о других пассажиров с пристегнутыми ремнями.

Плечевой ремень должен находиться на плече ребенка. Таким образом, верхняя часть тела ребенка будет зафиксирована ремнем во время аварии.

### Предупреждение

Запрещается использование одного ремня безопасности одновременно двумя детьми, как показано на рисунке. Ремень, пристегнутый в таком положении, не может должным образом амортизировать удар. При аварии дети столкнутся друг с другом и оба получат серьезные травмы. Поэтому один ремень безопасности можно использовать только для одного человека.



Где бы ни сидел ребенок, поясную лямку нужно пристегнуть как можно ниже, ближе к бедрам. Тогда при аварии, основная нагрузка придется на тазовые кости ребенка.

## Ремень безопасности

### Предупреждение

Категорически запрещается пристегивать ремень способом, изображенным на рисунке!

На рисунке ребенок сидит на сиденье с поясным и плечевым ремнями. Но плечевой ремень находится за плечом ребенка. Таким образом, при аварии ребенок сползет из-под ремня, и давление ремня придется как раз на живот, что может привести к серьезным травмам или смерти.

## Безопасность детей

### Ребенок в автомобиле

Для обеспечения безопасности необходимо знать следующие требования:

- Ребенок должен находиться в кресле для детей.

Ребенок весом меньше 9 кг должен сидеть в кресле для детей, установленном в направлении, противоположном движению автомобиля. Рекомендуем применять такой способ расположения детского кресла как можно дольше (до возраста 2-3 года).

**Самое безопасное место для детского сидения:** задние сиденья. При использовании детского кресла, установленного в направлении, противоположном движению автомобиля, данное кресло лучше размещать на заднем сидении.

- Ни в коем случае нельзя сажать ребенка на колени пассажира на переднем сидении (при столкновении, ребенок будет выброшен на панель приборов или лобовое стекло).
- Не разрешайте детям находиться между двумя передними сиденьями. Потому что при резком торможении или столкновении, ребенок может быть выброшен из автомобиля.
- Задние двери оснащены устройством “защелки для безопасности детей”. После активации данной функции задние двери открываются только снаружи при разблокированном центральном дверном замке управления дверями.

- Никогда не оставляйте ребенка одного в автомобиле под открытым солнцем.
- Перед открытием дверей убедитесь в безопасности этого действия по отношению к проезжающим мимо автомобилям.
- Перед тем как выйти из автомобиля необходимо вытащить ключ и поднять ручной тормоз.
- Не оставляйте ключ в автомобиле. Существует опасность того, что ребенок заведет машину или по ошибке нажмет на кнопку центрального управления блокированием дверей и окажется заперт в машине. В этом случае Вы не сможете открыть двери снаружи.

**Детское телосложение отличается от телосложения взрослых:** У ребенка до 7-8 лет соотношение пропорций головы и тела отличается от такового у взрослых. При резком торможении или столкновении, слабые мышцы и кости шеи не смогут выдержать столь сильный удар, в результате чего шея может быть серьезно травмирована.

Только дети старше 10 лет и ростом выше 1,35 м могут ездить без детского удерживающего устройства безопасности, но пристегивание ремней безопасности по-прежнему является обязательным.

### Ребенок должен сидеть на заднем сиденье:

Данные ДТП показывают, что, независимо от возраста или роста ребенка, заднее сиденье является более безопасным для детей, чем переднее. При столкновении или резком торможении, ребенок на заднем сидении меньше подвергается травмам, вызванным ударами об твердые предметы. Кроме этого, сидящий на заднем сидении ребенок также избежит травм от срабатывания подушки безопасности.



#### Предупреждение

Запрещено размещать кресло для детей на переднем сиденье. В противном случае возникает вероятность тяжелой травмы или гибели.

## Безопасность детей



### Крепление для детского автокресла ISO FIX

В автомобиле S30 крепления детского автокресла расположены по обеим сторонам на панели за задним сиденьем. На спинке заднего сиденья под эмблемами ISO FIX находятся 4 точки крепления детского автокресла.

Крепления предназначены для фиксации верхнего страховочного ремня кресла для детей.



Крепления находятся под откидывающейся крышкой.



Отрегулируйте высоту подголовника заднего сиденья. Проведите верхний страховочный ремень между двумя стойками подголовника и надежно зацепите за крепление. Туго натяните верхний ремень и зафиксируйте детское автокресло. Опустите подголовник заднего сиденья вниз, насколько это возможно.

### Предупреждение

После установки детского кресла потолкайте его в разные стороны толкайте его, чтобы проверить, надежно ли он закреплен. Крепления детского автокресла могут переносить только нагрузку, создаваемую правильно установленным детским креслом, нельзя использовать их для крепления посторонних предметов.



В автомобилях H30, H30 CROSS крепления детского автокресла расположены по обеим сторонам позади задних сидений. На спинке задних сидений под эмблемами ISO FIX расположены 4 точки крепления детского кресла.

Разблокируйте спинки задних сидений, переверните спинку задних сиденьев, отрегулируйте высоту подголовников заднего сиденья. Проведите верхний страховочный ремень между двумя стойками подголовника и надежно зацепите за крепление. Затем приведите спинку задних сидений в исходное положение, убедитесь в надежности ее фиксации. Туго натяните верхний ремень и зафиксируйте детское кресло.

Опустите подголовник заднего сиденья вниз, насколько это возможно.

## Безопасность детей



Мы рекомендуем использовать детские автокресла, которые можно пристегивать ремнями безопасности. Такие автокресла для детей могут максимально обеспечить безопасность вашего ребенка.

Во время установки детского автокресла необходимо неукоснительно придерживаться требований, изложенных производителем автокресла в руководстве пользователя.

### 0-1год

**Тип L1:** Детское кресло фиксируется трехточечными ремнями в направлении, противоположном движению автомобиля.

### 1-3 года

**Тип L2:** Фиксация двухточечными или трехточечными ремнями.

### 3-10 лет

**Тип L3:** Фиксация трехточечными ремнями. Необходимо отрегулировать высоту, широту спинки и длину сидения в соответствии с возрастом и весом вашего ребенка.

**Тип L4:** Фиксация трехточечными ремнями. Для детей с шести лет (примерно 22кг) регулируется только высота.

### 1-10 лет

**Тип L5:** Фиксация трехточечными ремнями на заднем сидении. Необходимо отрегулировать высоту, широту спинки и длину сидения в соответствии с возрастом и весом вашего ребенка.

Для обеспечения безопасности ребенка младшего дошкольного возраста (9-18кг), мы рекомендуем использовать защитный экран.

### Предупреждение

Ребенок подвергается опасности получить тяжелые травмы при ДТП, когда он не пристегнут или пристегнут неправильно. Установка и использование автокресел для детей должны осуществляться в строгом соответствии с требованиями, изложенными производителем автокресла в руководстве пользователя.



## Безопасность детей



### Предупреждение

Запрещается пристегивать одним ремнем безопасности двух человек одновременно. При аварии инерционная сила взрослого может полностью передаваться ребенку, что неминуемо приведет к тяжелым травмам.

Не сажайте детей к себе на колени.



### Предупреждение

Во время движения категорически запрещено держать младенца в руках. Младенцы весят мало, однако в момент аварии инерционная сила веса мгновенно возрастает, поэтому Вы не сможете удержать ребенка в руках. Например, в момент столкновения на скорости движения автомобиля 40 км/ч, ребенок весом 5,5 кг создаст инерционную силу, равнозначную весу 110 кг в ваших руках. В этот момент ребенка станет невозможно удерживать в руках.

Поэтому младенцев в обязательном порядке необходимо перевозить в детских автокреслах.

## Уход за ремнями безопасности

### Уход за ремнями безопасности

Если ремни безопасности подверглись чрезмерной ударной нагрузке, необходимо заменить ремни и проверить места крепления.

При торможении автомобиля происходит резкое вытягивание ремня. В такой ситуации ремень должен быть заблокирован запирающей системой катушки.

Если в вышеизложенной ситуации ремень безопасности не блокируется, следует обязательно заменить ремень безопасности в сборе.

При необходимости очистки ремня полностью вытяните ремень, помойте его теплой мыльной водой. Втягивание ремня в катушку производится только после полного высыхания. Попадание паров воды в катушку недопустимо.

### Проверка ремней безопасности

Время от времени проверяйте, что ремни безопасности, замки, пряжки, катушки и места крепления работают в штатном режиме. Проверьте, нет ли расшатанных или поврежденных деталей в системе ремней безопасности. При обнаружении проблем, которые могут помешать работе ремней безопасности, немедленно обратитесь в сервисный центр официального Дилера DONGFENG для выполнения ремонта.

Если на ремне образовались разрывы или изношенные места, то во время столкновения ремень больше не сможет выполнить защитную функцию. Под действием силы удара при столкновении в ДТП ремень может разорваться. Поэтому при обнаружении разрывов или изношенных мест следует немедленно заменить ремень новым.



### Предупреждение

После сильного столкновения поврежденная система ремней безопасности подлежит полной замене, даже в случае не явных повреждений.

Избегайте контакта лака, масла, химических веществ, особенно электролита с тканью ремня. При очистке самым безопасным является применение нейтральной мыльной воды.

При обнаружении износа, загрязнения, повреждения тканевой части ремня, следует полностью заменить весь ремень.

- Все действия по техническому обслуживанию ремней безопасности должны выполняться в сервисных центрах официальных Дилеров DONGFENG.

## Подъем и опускание стекла автомобильной двери



### Электрический подъем и опускание стекла передней двери

Переключателем на двери со стороны водителя можно контролировать подъем и опускание стекол второй передней двери. Переключатель на правой передней двери контролирует только подъем и опускание стекла правой двери.

**Внимание:** избегайте выполнения операций по одновременному подъему или опусканию двух и более стекол автомобильных дверей.

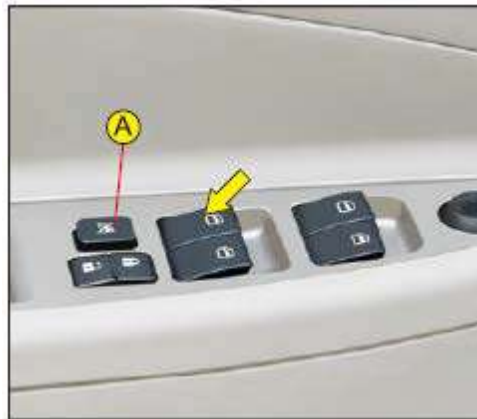

### Электрический подъем и опускание стекла задней двери

Водитель может контролировать подъем и опускание стекол двух задних дверей с помощью переключателя на двери со стороны водителя.

Пассажир на заднем сидении может контролировать подъем и опускание стекол задней двери при помощи переключателя, расположенного на подлокотнике этой задней двери.

**Внимание:** при опускании стекла задней двери до предельно низкой позиции все равно остается небольшой фрагмент стекла, которая не опускается полностью в автомобильную дверь. Нельзя вдавливать стекло с силой вниз.

### Опасность

Перед закрытием окна, пожалуйста, удостоверьтесь, что руки или иные части тела пассажиров не высунуты наружу автомобиля.  
Не оставляйте детей, взрослых, нуждающихся в уходе, или животных одних в автомобиле без присмотра. Они могут по незнанию переключить все выключатели, что может привести к аварии, а также могут погибнуть из-за перегрева и нехватки воздуха.

### Переключатель электрического подъема и опускания

Переместите переключатель подъема и опускания стекла двери вперед нажатием, соответствующее стекло двери начнет опускаться. При снятии давления с переключателя стекло остановится.

Потяните переключатель подъема и опускания стекла двери назад, соответствующее стекло двери начнет подниматься. При снятии давления с переключателя стекло остановится. Если не отпускать руку во время нажатия на переключатель, то соответствующее стекло двери может опуститься до самого низа или подняться до самого верха.

### Функция опускания стекла двери кнопкой на двери со стороны водителя:

Сильное нажатие на переключатель: произойдет автоматическое однократное опускание до самого низа.

Легкое нажатие на переключатель: стекло останавливается при убиении руки.

### Электрический переключатель блокировки автомобильных окон

Переключатель  , отжат - разблокировка. Нажат - блокировка..

После нажатия на переключатель  можно поднимать и опускать только стекло двери со стороны водителя. Нажмите еще раз для разблокировки.

Указатели переключателя подъема и опускания стекла имеет функцию освещения. После выключения замка зажигания (позиция St) в течение одной минуты происходит подача электропитания к переключателям подъема и опускания стекол.



## Панель приборов

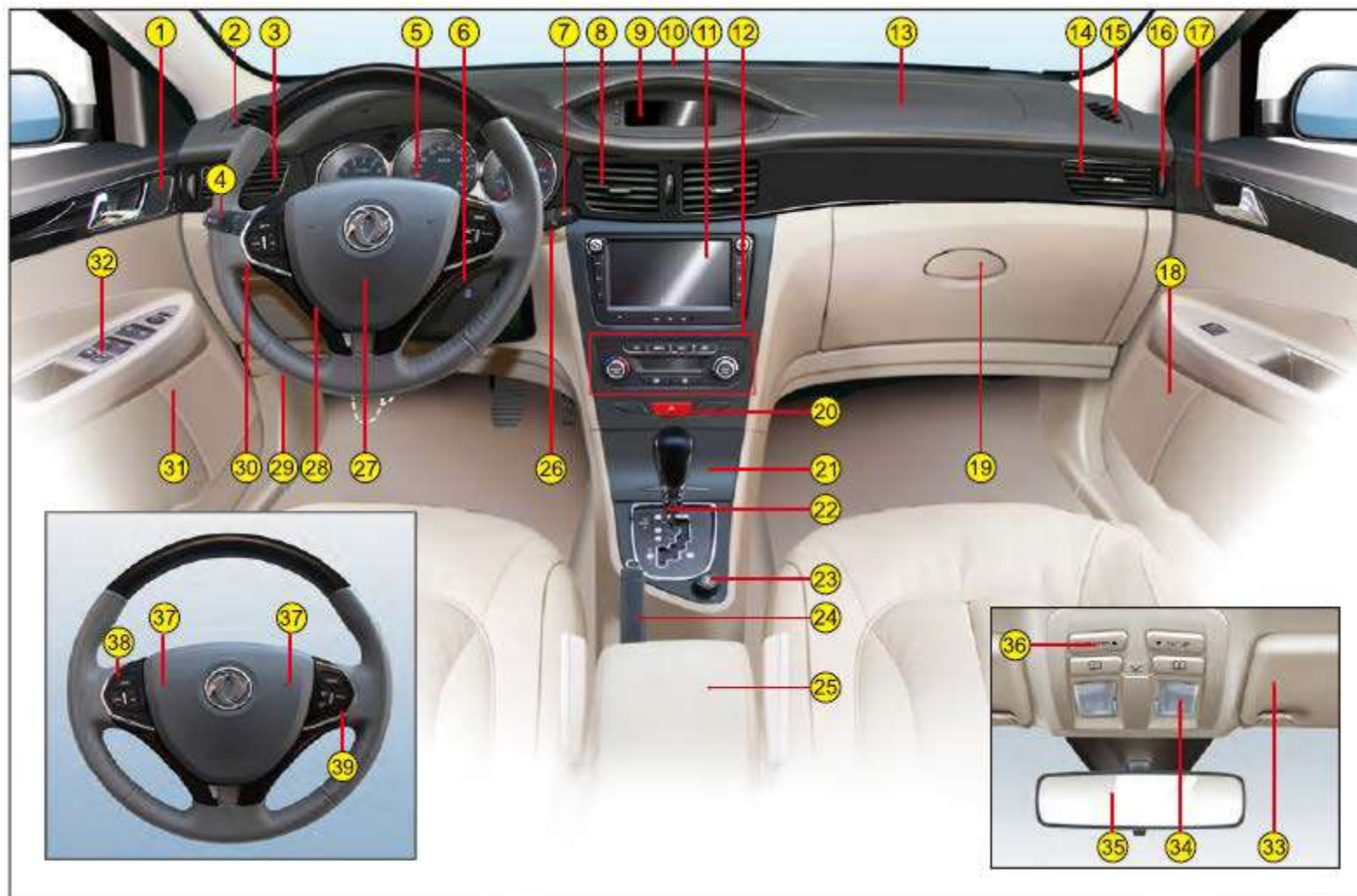

## Панель приборов

- 1) Левый высокочастотный динамик
- 2) Отверстие для размораживания стекла левой двери
- 3) Левое ветровое отверстие
- 4) Комбинированный переключатель освещения
  - поворотная фара
  - габаритные огни
  - фара ближнего/дальнего света
  - передняя и задняя противотуманные фары
- 5) Комбинация приборов
  - индикаторная лампа/сигнализационная лампа
  - счетчик оборотов
  - спидометр
  - указатель температуры воды
  - датчик топлива
  - счетчик общего пробега, счетчик промежуточного пробега, индикатор регулировки степени освещенности приборов
- 6) Замок зажигания
- 7) Комбинированный переключатель стеклоочистителя
  - переключатель стеклоочистителя переднего ветрового стекла
  - переключатель стеклоомывателя переднего ветрового стекла
- переключатель стеклоочистителя заднего ветрового стекла\*
- переключатель стеклоомывателя заднего ветрового стекла\*
- 8) Среднее воздуховыпускное отверстие
- 9) Многофункциональный монитор\*
- 10) Датчик солнечного света\*
- 11) Магнитола автомобиля\*
- 12) Кнопка кондиционера/вентиляции\*
- 13) Передняя подушка безопасности пассажиров переднего ряда
- 14) Правое воздуховыпускное отверстие
- 15) Отверстие для размораживания стекла правой двери
- 16) Переключатель воздуховыпускного отверстия
- 17) Правый высокочастотный динамик
- 18) Правый передний динамик
- 19) Бардачок
- 20) Переключатель аварийной сигнализации /индикаторная лампа защиты с помощью паролей
- 21) Ящик для хранения вещей
- 22) Рычаг переключения скоростей\*
- 23) Прикуриватель
- 24) Рычаг стояночного тормоза
- 25) Центральная коробка для мелочей
- 26) Воздухоприемное отверстие датчика температуры в автомобиле\*
- 27) Передняя подушка безопасности для водителя
- 28) Рычаг регулировки высоты руля
- 29) Рычаг для открытия капота двигателя
- 30) Коробка для мелких денег
- 31) Левое воздуховыпускное отверстие
- 32) Левый переключатель на подлокотнике
  - электрическое регулирование внешнего зеркала заднего вида
  - переключатель подъема и опускания стекол
  - переключатель блокировки подъема и опускания стекол
  - переключатель центрального замка
- 33) Противосолнечный козырек
- 34) Осветительная лампа внутри автомобиля
- 35) Зеркало заднего вида внутри автомобиля
- 36) Переключатель люка\*
- 37) Переключатель колонок
- 38) Кнопка управления магнитолой\*
- 39) Кнопка круиз-контроля\*

## Комбинация приборов



## Индикаторные приборы



Тахометр

При запуске двигателя или включении кондиционера, скорость холостого хода может превышать 1000 об/мин. После повышения рабочей температуры двигателя и при выключении кондиционера, скорость холостого хода двигателя должна составить:

N6A 10FX3A PSA двигатель  $820 \pm 50$  об/мин  
DFM A16 двигатель  $750 \pm 50$  об/мин.

Переход на следующую передачу в автомобиле с ручной коробкой передач выполняется, когда скорость вращения двигателя превысит 3000 об/мин.

В период обкатки нового автомобиля частота вращения двигателя не должна превышать 4000 об/мин.

Максимальная скорость вращения двигателя не должна достигать значениям, обозначенным на тахометре красным цветом.

При вождении автомобиля не рекомендуется в течение длительного времени эксплуатировать двигатель при оборотах двигателя ниже 2000 об/мин, наиболее экономичная скорость вращения составляет около 2500 об/мин.



Спидометр

Рекомендуется соблюдать допустимые значения скоростей, которые предписаны правилами дорожного движения. При выполнении поворота скорость не должна превышать 40 км/ч.

При тяговом ходе или при работе в резервном режиме автоматической коробки передач скорость автомобиля не должна превышать 50 км/ч.

Обязательно обеспечьте хорошую видимость при движении на высокой скорости, обеспечьте безопасный тормозной путь.



## Индикаторные приборы



Датчик топлива

По возможности избегайте вождения при слишком низком уровне топлива, езда на автомобиле вплоть до полного перерасхода топлива приведет к неравномерному снабжению двигателя топливом и даже заглохению двигателя, что может привести к поломке бензонасоса и выходу из строя трехкомпонентного каталитического нейтрализатора.



Указатель температуры воды двигателя

### Сигнальная лампа превышения температуры воды двигателя

При включении замка зажигания стрелка показывает температуру охлаждающей жидкости двигателя.

При эксплуатации в тяжелых условиях в результате повышения температуры охлаждающей жидкости стрелка приблизится к красной тревожной зоне.

Если стрелка указывает на красную зону, то температура жидкости слишком высока, и загорается сигнальная лампа, необходимо оставить двигатель поработать несколько минут на холостом ходу, после чего заглушить двигатель и остановить автомобиль.

Перегрев может быть вызван многими причинами, пожалуйста, свяжитесь с ближайшим сервисным центром официального Дилера DONGFENG.

После остановки перегретого автомобиля охлаждающий вентилятор радиатора может продолжать работать в течение некоторого времени.

## Индикаторные и сигнализационные лампы



**Индикаторная лампа левого поворота**

См. стр. 80



**Индикаторная лампа правого поворота**

См. стр. 80

В результате управления переключателем поворотной фары, внешняя поворотная фара начинает мигать, в то же время на панели приборов мигает соответствующая индикаторная лампа. Если одна из передних или задних поворотных фар не загорается, частота мигания соответствующей индикаторной лампы ускоряется в 2 раза. При нажатии на переключатель аварийной сигнализации левая и правая индикаторные лампы поворота начинают мигать одновременно.

## Индикаторные и сигнализационные лампы



**Индикаторная лампа габаритных огней**

См. стр. 81



**Сигнализационная лампа стояночного тормоза**

При не отжатом или отжатом не полностью рычаге управления стояночным тормозом загорается данная сигнализационная лампа.



**Сигнализационная лампа незакрытой двери**

Включение данной лампы означает, что как минимум, одна дверь не закрыта..



**Индикаторная лампа фар ближнего света**

См. стр.81



**Сигнализационная лампа низкого уровня тормозной жидкости**

Индикация данной лампы указывает на недостаточный уровень тормозной жидкости, необходимо немедленно остановить автомобиль и связаться с ближайшим центром обслуживания Дунфэн Фэншэнь.

Данная сигнализационная лампа может погаснуть при неполном закрытии двери, поэтому необходимо следить за плотным закрытием дверей до их блокировки. Данная лампа может продолжать работать и с отключенным замком зажигания.



**Индикаторная лампа фар дальнего света**

См. стр.81



**Сигнализационная лампа давления масла двигателя**



**Сигнализационная лампа непристегнутого ремня безопасности водителя**



**Индикаторная лампа передней противотуманной фары**

См. стр.81

При включении данной сигнализационной лампы в процессе движения автомобиля, необходимо заглушить двигатель, проверить уровень масла двигателя и связаться с ближайшим центром обслуживания Дунфэн Фэншэнь

Данная лампа загорается, когда ключ замка зажигания находится на позиции М.

Если скорость автомобиля превышает 10 км/ч, а ремень безопасности непристегнут, загорается сигнальная лампа, что сопровождается звуковым сигналом. Звуковой сигнал отключается через примерно 30 секунд, а индикаторная лампа продолжает гореть. После того, как водитель пристегнет ремень безопасности, индикаторная лампа погаснет.



**Индикаторная лампа задней противотуманной фары**

См. стр.81



**Сигнализационная лампа заряда аккумулятора**



**Индикаторная лампа устранения запотевания с помощью электронагрева**

См. стр.109

При работе двигателя данная лампа не должна гореть, если она постоянно горит или мигает, то это означает неисправность или слишком низкое напряжение аккумулятора, пожалуйста, свяжитесь с ближайшим сервисным центром официального Дилера DONGFENG.



**Сигнализационная лампа подушки безопасности**

См. стр.82

## Индикаторные и сигнализационные лампы



### Индикаторная лампа запуска автомобиля с защитой паролем

Данная лампа загорается после включения замка зажигания, после того, как система управления двигателем выполнит идентификацию включения, данная лампа погаснет.

**Внимание:** если индикаторная лампа продолжает гореть, значит используется неправильный ключ или имеется неисправность системы запуска автомобиля с защитой паролем, поэтому автомобиль не может быть заведен.



### Индикаторная лампа ABS

Включите замок зажигания, индикаторная лампа ABS загорится и погаснет через несколько секунд.

Если данная лампа не гаснет, значит имеется неисправность ABS.

В такой ситуации функция предотвращения блокировки колес ABS не действует, но автомобиль по-прежнему обладает функцией торможения.



### Сигнализационная лампа неисправности двигателя (система автоматического обнаружения)

При включении замка зажигания данная сигнализационная лампа загорается, после запуска двигателя данная лампа гаснет. В процессе движения автомобиля мигание или горение данной сигнализационной лампы означают неисправность в системе впрыска топлива двигателя или в системе зажигания, немедленно свяжитесь с ближайшим сервисным центром официального Дилера DONGFENG.



### Сигнализационная лампа повышенной температуры воды в двигателе

Если данная лампа загорелась, пожалуйста, проверьте высоту уровня охлаждающей жидкости (см. Стр.123-127).

Перегрев двигателя может происходить по разным причинам, пожалуйста, немедленно свяжитесь с ближайшим центром обслуживания Дунфэн Фэншэнь



### Сигнализационная лампа минимального уровня топлива

Индикатор минимального уровня топлива загорается, если в баке осталось около 6 литров топлива, пожалуйста, скорее заправьте автомобиль топливом.



### Индикаторная лампа Круиз-контроль\*

Включите замок зажигания, индикаторная лампа Круиз-контроль загорится и погаснет через несколько секунд.

В процессе движения автомобиля включите главный переключатель круиз-контроля, постоянная индикация данной лампы значит, что можно использовать функцию круиз-контроля. Нажмите главный переключатель еще раз, данная индикаторная лампа погаснет, это значит, что функция круиз-контроля отключена.



### Сигнализационная лампа EPS\* (модель двигателя DFM A16)

Сигнализационная лампа EPS также называется сигнализационной лампой электроусилителя руля.

При включении замка зажигания сигнализационная лампа EPS загорается и гаснет после запуска двигателя. Это значит, что электроусилитель руля работает нормально. Если данная сигнализационная лампа загорается в любое другое время, это значит, что имеется проблема в электроусилителе руля (см. Стр.91).

## Комбинированный экран



### Функции комбинированного экрана:

Комбинированный экран делится на 2 функциональные зоны:

**Зона A** : индикация положения передачи автомобилей с автоматической коробкой передач или механической коробкой передач с автоматическим переключением передач. (для ручной коробки передач данных для отображения нет)

**Зона B** : отображение общего пробега и промежуточного пробега. Общий пробег отображается только в целых числах.



### Выключение замка зажигания

Вся записанная информация и графические указатели гаснут.

**Внимание:** когда зажигание выключается, а габаритные огни включаются, комбинированный экран показывает общий пробег.



### Включение замка зажигания

Комбинированный экран отображает информацию, которая была сохранена перед выключением зажигания.

### Переключение общего пробега и промежуточного пробега

Кратковременно нажмите на кнопку для выбора функции, выполните переключение между общим пробегом, промежуточным пробегом и регулировкой уровня освещенности табло приборов.



### Обнуление значения промежуточного пробега

Кратковременно нажмите на кнопку для выбора функции, выберите значение пробега для сброса и удерживайте нажатой кнопку для выбора функции (>3 сек.), на экране будет отображаться значение промежуточного пробега – 0.

**Внимание:** промежуточный пробег может непрерывно суммироваться, максимальное значение: 999,9, после достижения этого значения промежуточный пробег автоматически обнуляется и начинает отсчет заново.

## Комбинированный экран

### Регулирование яркости табло приборов

- Включите замок зажигания (позиция М).

Кратковременно нажмите на кнопку для выбора функции, можно выбрать следующие функции: общий пробег, промежуточный пробег и регулировка яркости приборного табло.

После выбора функции регулировки яркости приборного табло, удерживайте кнопку для выбора функции в течение 3 секунд, после чего можно выполнить регулировку яркости. При каждом нажатии на кнопку степень яркости изменяется на одно деление, яркость фона изменяется циклически.

В течение 3 секунд после завершения регулировки яркости, экран автоматически вернется в режим отображения общего пробега.

Степени регулировки яркости от минимальной до максимальной показана на рисунке:



Минимальная яркость



0-25 % диапазон яркости



25-50% диапазон яркости



50-75 % диапазон яркости



75-100% диапазон яркости



Максимальная яркость

После того, как необходимая яркость фона панели приборов выбрана, через несколько секунд в зоне В отобразится общий пробег.

После регулирования значение яркости фона панели приборов будет сохранено в памяти прибора и при каждом последующем включении зажигания будет использоваться данное значение яркости.

 **Предупреждение**

Строго запрещается регулировать яркость панели приборов в процессе вождения.

## Комбинированный экран

### Отображение положения передачи автоматической коробки передач

Комбинированный экран в зоне А может отображать положение передачи автоматической коробки передач: P, R, N, D, 2, L.

Рабочий режим автоматической коробки передач отображается на верхней части экрана:

Отображение режима:



Спортивный режим



Режим езды по заснеженному покрытию

Отображение положения передачи:



P



R



N



D



2



L

**Внимание:** стабильная индикация на комбинированном экране какой-либо цифры или буквы алфавита, обозначающих положение передачи, означает, что автомобиль находится или движется на данной передаче. Отображение на комбинированном экране знака “S”, а также мигание индикаторных ламп “S” и “\*” и наличие звукового сигнала свидетельствует о неисправности автоматической коробки передач. Пожалуйста, свяжитесь с центром обслуживания Дунфэн Фэншэнь.

## Комбинированный экран

Отображение положения передачи механической коробки передач с автоматическим переключением передач

На комбинированном экране в зоне А отображается положение передачи автоматической коробки передач: P, R, N, D и M.

Рабочий режим автоматической коробки передач отображается на верхней части экрана:

Отображение режима:



Спортивный режим



Режим езды по заснеженному покрытию

Отображение положения передачи:



P



R



N



D

Отображение на передаче M:

На передаче M коробка передач переключается в ручной режим, можно переключать положение передач 1-4, отображение положения передачи показано на рисунке..



1



2



3



4

**Внимание:** стабильная индикация на комбинированном экране какой-либо цифры или буквы алфавита, обозначающих положение передачи, означает, что автомобиль находится или движется в данной передаче. Индикация на комбинированном экране знака “-”, а также мигание индикаторных ламп “” и “” и наличие звукового сигнала свидетельствует о неисправности автоматической коробки передач. Пожалуйста, свяжитесь с сервисным центром официального Дилера DONGFENG.



## Многофункциональный дисплей (сегментный)

### Общие сведения

Многофункциональный дисплей используется для отображения времени и даты путём переключения функциональной клавиши D. В поле индикации также может отображаться мгновенный расход топлива, средний расход топлива, средняя скорость в час, пробег, возможный пробег и т.д.

Задняя подсветка многофункционального дисплея связана с комбинированным переключателем освещения. Когда ключ зажигания находится в позиции M информацию, отображаемую на многофункциональном дисплее, можно отрегулировать.

### Пояснение по размещению панели



## Многофункциональный дисплей (сегментный)

### Режимы индикации



#### Стандартное состояние

Двадцатичетырёхчасовое время, 18:00

Календарь: (девятое февраля)

Функция автоматической блокировки двери выключена



#### Средний расход топлива

Двадцатичетырёхчасовое время, 18:00

Средний расход топлива: 6,0 л/100 км

Функция автоматической блокировки двери выключена



#### Пробег

Двадцатичетырёхчасовое время, 18:00

Пробег: 560 км

Функция автоматической блокировки двери выключена



#### Мгновенный расход топлива

Двадцатичетырёхчасовое время, 18:00

Мгновенный расход топлива: 6.8 л/ 100 км

Функция автоматической блокировки двери выключена

Внимание: Мгновенный расход топлива не отображается, если скорость машины ниже 30 км/ч.



#### Средняя скорость в час

Двадцатичетырёхчасовое время, 18:00

Средняя скорость в час: 60 км/ч

Функция автоматической блокировки двери выключена



#### Возможный пробег

Двадцатичетырёхчасовое время, 18:00

Возможный пробег: 550,0 км

Функция автоматической блокировки двери выключена

## Многofункциональный экран (сегментный)

### Описание функции

#### Часы

Отображение двадцатичетырёхчасового времени. Отсчет времени: 00:00; значение секунд мигает.

- Метод регулировки времени: при включенном зажигании удерживайте кнопку D в нажатом положении не менее 0,8 секунд, чтобы войти в режим регулировки времени (мигают значения часов и минут). Нажатием на кнопку H можно отрегулировать значение часов (0-23), нажатием на кнопку M можно отрегулировать значение минут (00-59). Через 10 секунд происходит автоматический возврат в стандартный режим, также возврат в стандартный режим можно осуществить нажатием на кнопку D.

#### Календарь

- Формат календаря: месяц/день
- Регулировка календаря: при включенном зажигании удерживайте кнопку D в нажатом положении не меньше 0,8 секунд, чтобы войти в режим регулировки времени. После выполнения регулировки времени удерживайте кнопку D в нажатом положении не меньше 0,8 секунд, чтобы войти в состояние регулировки календаря (мигают значения месяца и дня).

Нажатием на кнопку H можно отрегулировать месяц (1-12), нажатием на кнопку M можно отрегулировать день (1-31). Через 10 секунд происходит автоматический возврат в стандартный режим, также возврат в стандартный режим можно осуществить нажатием на кнопку D.

#### Год

Режим года: отображается только во время регулировки года. Обычно не отображается на экране. Год влияет на количество дней и изменение значения месяца.

- Регулировка значения года: После регулировки календаря удерживайте кнопку D в нажатом положении не менее 0,8 секунд, после чего отрегулируйте значение года (мигает значение года). Нажатием на кнопку H можно увеличивать значение года, а нажатием на кнопку M можно уменьшать его. Через 10 секунд происходит автоматический возврат в стандартный режим, также возврат в стандартный режим можно осуществить нажатием на кнопку D.

#### Информация о движении автомобиля

В режиме отображения календаря нажатием кнопок в следующей последовательности позволяет получить информацию о движении автомобиля:

-Нормальное отображение календаря: месяц/день

При нажатии на кнопку D в течение 0,1 секунды отображается мгновенный расход топлива (См. пример режимов отображения)

При нажатии на кнопку D ещё раз отображается средний расход топлива (См. пример режимов отображения).

При нажатии на кнопку D в третий раз отображается средняя скорость в час (См. пример режимов отображения).

При нажатии на кнопку D в четвёртый раз отображается пробег (См. пример режимов отображения).

При нажатии на кнопку D в пятый раз отображается возможный пробег (См. пример режимов отображения).



#### ПРЕДУПРЕЖДЕНИЕ

- Регулировка времени и календаря должна выполняться в неподвижном автомобиле.
- Переключение информации о движении автомобиля должно происходить в условиях безопасного движения.

## Многофункциональный дисплей (растровый)

### Общие сведения

Многофункциональный дисплей используется для отображения времени, даты и температуры вне машины путём переключения функциональной клавиши D. В поле индикации даты также могут отображаться режим нормального состояния, информация о движении автомобиля 1, информация о движении автомобиля 2 и т.д.

Задняя подсветка многофункционального дисплея связана с комбинированным переключателем освещения. Когда ключ зажигания находится на позиции M, информацию, отображенную на многофункциональном дисплее, можно отрегулировать.

### Пояснение размещения панели



## Многофункциональный дисплей (растровый)

### Примеры режимов отображения



#### Экран после включения устройства

Отображение логотипа Дунфэн Фэншэнь в течение 3 секунд.



#### Информация о движении автомобиля 1:

Отображение режима нормального состояния и следующей информации:

Мгновенный расход топлива: 8,2 л/100 км

Средняя скорость в час: 35 км/ч

Пробег: 366 км



#### Нормальное состояние

Двадцатичетырёхчасовое время: 11:45 вечера

Температура вне машины 4°C

Дата: 27 февраля 2013г. среда

Функция автоматической блокировки двери включена.



#### Информация о движении автомобиля 2:

Отображение режима нормального состояния и следующей информации:

Средний расход топлива: 7,4 л/100 км

Возможный пробег: 388 км

Функция круиз-контроль включена.

## Многофункциональный дисплей (точечный)

### Примеры режимов отображения

В соответствии с тем, какие функции автомобиля задействованы, на многофункциональном дисплее могут отображаться следующие функции:



Напоминание о том, что стояночный тормоз не приведен в действие.



Отображение расстояния до парковочного радара



Напоминание о том, что выключена функция автоматической блокировки дверей.



Напоминание о том, что включена функция автоматической блокировки дверей

## Многофункциональный дисплей (растровый)

### Описание функции

#### Часы

Отображение двадцатичетырёхчасового времени. Отсчет времени: 00:00; значение секунд мигает.

Метод регулировки времени: при включенном зажигании удерживайте кнопку D в нажатом положении не менее 0,8 секунд, чтобы войти в режим регулировки времени (мигают значения часов и минут). Нажатием на кнопку H можно отрегулировать значение часов (0-23), нажатием на кнопку M можно отрегулировать значение минут (00-59). Через 10 секунд происходит автоматический возврат в стандартный режим, также возврат в стандартный режим можно осуществить нажатием на кнопку D.

#### Календарь

- Режим календаря: год/месяц/день/день недели
  - Регулировка календаря: при включенном зажигании удерживайте кнопку D в нажатом положении не меньше 0,8 секунд, чтобы войти в режим регулировки времени. После выполнения регулировки времени в течение 5 сек произойдет автоматическое переключение в режим регулировки календаря. Сначала выполните регулировку значения года (мигает значение года). Нажатием на кнопку H можно увеличивать значение года, а нажатием на кнопку M - уменьшить его
- Через 5 секунд произойдет автоматическое переключение в режим регулировки месяца (мигает значение месяца). Нажатием на кнопку H можно увеличить значение месяца, нажатием на кнопку M - уменьшить его.

Через 5 секунд произойдет автоматическое переключение в режим регулировки дня (мигает значение дня). Нажатием на кнопку H можно увеличить значение даты, нажатием на кнопку M - уменьшить его.

Через 5 секунд произойдет автоматическое переключение в режим регулировки дня недели (мигает значение дня недели). Нажатием на кнопку H можно увеличить значение, нажатием на кнопку M - уменьшить его..

Через 5 секунд произойдет выход из режима регулировки времени и даты. Длительным (не менее 1 сек) нажатием на клавишу D можно также осуществить непосредственный выход из режима регулировки.



#### Предупреждение

Регулировка времени и календаря должна выполняться в неподвижном автомобиле.

- Переключение информации о движении автомобиля должно происходить в условиях безопасного вождения.

### Температура

В правой верхней части экрана отображается температура вне машины. Температура отображается при включении зажигания. Температурная разрешающая способность составляет 1 °C, ошибка измерения (не включая датчик): ±1 °C

Когда температура колеблется от -3 °C до +1 °C

(включительно), значок  мигает с частотой в 1 Гц, а когда температура опускается ниже

-3 °C, значок  светится постоянно.

Диапазон отображения нормальной температуры: от -40 °C до + 80 °C. Если температура опускается ниже -40 °C или поднимается выше +80 °C, то на экране ничего не будет отображаться.

- Отображение температуры не регулируется никакими кнопками.

## Многофункциональный дисплей (растровый)

### Информация о движении автомобиля

При последовательном многократном нажатии на кнопку D происходит отображение информации в следующем порядке: информация о движении автомобиля 1, информация о движении автомобиля 2, режим нормального состояния. (См. Примеры режимов отображения).

Максимальное показываемое значение среднего расхода топлива: 25,5 л/100 км. После срабатывания сигнализационной лампы указателя уровня топлива на комбинированной приборной панели возможный пробег отображается в виде трех коротких линий"---".

После получения системой сигнала круиз-контроля на многофункциональном дисплее отображается «Круиз-контроль», в ином случае никакие символы не отображаются.

На скоростях менее 30 км/ч или при заднем ходе на многофункциональном дисплее не отображается значение мгновенного расхода топлива.

### Отображение расстояния до парковочного радара



Если в диапазоне измерения нет препятствий или препятствие находится на расстоянии более 1,5 метров, на экране отображается только задняя часть машины.



Если препятствие находится на расстоянии 0,6-1,5 метра от машины, на экране отображается задняя часть машины и загорается одна пунктирная линия.



Если препятствие находится на расстоянии 0,3-0,6 метров от машины, на экране отображается задняя часть машины и загораются две пунктирные линии.



Если препятствие находится на расстоянии менее, чем 0,3 метра от автомобиля, то на экране отображается задняя часть машины, загораются три пунктирные линии и непрерывно гудит зуммер.

Если система радара неисправна, то три пунктирные линии горят одновременно. Свяжитесь с центром обслуживания ДунфэнФэншэнь, чтобы провести диагностику радарной системы.

**Внимание:** При появлении трёх пунктирных линий, обозначающих препятствие в хвостовой части, прекратите движение автомобиля назад.

### Стояночный тормоз не разблокирован.



Если стояночный тормоз не опущен или опущен не полностью при скорости более 5 км/ч, то на многофункциональном дисплее отображается предупредительная надпись. После опускания ручного тормоза или на скорости меньше 5 км/ч предупредительная надпись исчезает.



## \*Руль



### **A** Клаксон

При нажатии на центральную кнопку на рулевом колесе клаксон гудит.

Кроме случаев, когда аккумулятор разряжен, клаксон должен работать постоянно, не зависимо от положения выключателя зажигания. Клаксон используется в следующих случаях:

- Вблизи существует опасность.
- Велосипедисты или прохожие выходят за пределы установленной дороги.
- При вождении в местах с плохой видимостью дорожных условий.

Соблюдайте местные правила дорожного движения во время употребления клаксона.

**B** , **C** и **D** - клавиши управления магнитолой на руле

### **B** Переключение режимов

При нажатии на клавишу MODE можно переключать режимы. Можно выбрать любой из следующих четырёх режимов AUX, SD, USB и радио в зависимости от оснащения автомобиля. При отсутствии режимов AUX, SD или USB, клавиша MODE не активна.

### **C** Поиск

Режим радио:

При нажатии на верхнюю часть клавиши SEEK “+” начинается поиск каналов вверх.

При нажатии на нижнюю часть клавиши SEEK “-” начинается поиск каналов вниз.

При обнаружении канала поиск заканчивается, и начинается трансляция на данной частоте.

В режиме SD, USB:

При нажатии на верхнюю часть клавиши SEEK “+” проигрывается следующая песня.

При нажатии на нижнюю часть клавиши SEEK “-” проигрывается предыдущая песня.

### **D** Регулировка громкости

При нажатии на верхнюю часть клавиши VOL “+” громкость увеличивается.

При нажатии на нижнюю часть клавиши VOL “-” громкость уменьшается.

Конкретную информацию по эксплуатации автомобильной магнитолы можно найти в . «Главе 7. Эксплуатация автомобильной магнитолы»

### **E** Клавиша «круиз-контроль».

Информацию об употреблении круиз-контроля см. на ст. 94.

## Полка для багажа на крыше автомобиля Н30 CROSS



### Полка для багажа на крыше

Необходимо установить горизонтальный фиксирующий рычаг, независимо от того, что планируется перевозить (например, велосипед, лыжи).

Запрещается навешивать или связывать перевозимые товары вне полки для багажа.

### Рекомендации

Во время погрузки и выгрузки вещей не задевайте антенну, не ставьте товары прямо на крышу автомобиля и избегайте царапин на лакокрасочном покрытии автомобиля.

- Размещайте багаж равномерно, чтобы избежать односторонней перегрузки.
- Положите самую тяжёлую часть багажа на центр крыши.
- Крепко свяжите перевозимый багаж. Если объём слишком велик, то надо сделать ярлык.
- Будьте осторожны, после загрузки багажа восприимчивость автомобиля к боковому ветру увеличивается. Центр тяжести автомобиля перемещается вверх, что может повлиять на стабильность вождения.

После выгрузки багажа надо сразу снять горизонтальный фиксирующий рычаг.

**Внимание:** Максимальный вес загрузки полки для багажа:  $\leq 20$  кг. Максимальная высота загрузки на крыше:  $\leq 40$  см (кроме велосипедных рам). Если высота загрузки превышает 40 см, надо соотносить скорость автомобиля с дорожной ситуацией, чтобы не сломать багажник на крыше и обеспечить безопасность перевозки.

Соблюдайте соответствующие государственные правила по транспортировке, когда перевозите сверхдлинный или сверхширокий багаж.

**Внимание:** Н30 CROSS является кроссовером. Автомобиль выполнен в спортивном стиле SUV. Будьте осторожны во время вождения, не следует водить автомобиль по сильно пересеченной местности во избежание его поломки.

## Комбинированный переключатель освещения, переключатель аварийной сигнализации

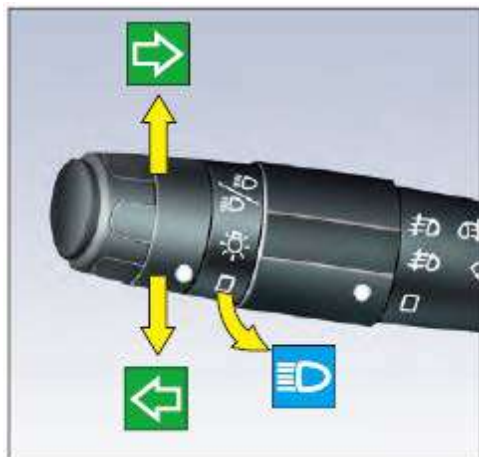

### Передние фары

Фары дальнего света загораются при поднятии рычага комбинированного переключателя в сторону руля. Фары отключаются при отпускании рычага. Данное действие может быть выполнено также и при выключенном зажигании.

### Переключатель поворотных фар

При повороте налево опустите рычаг комбинированного переключателя вниз.

При повороте направо поднимите рычаг комбинированного переключателя вверх.

Во время поворота нажмите на рычаг комбинированного переключателя в указанном направлении, чтобы он прошел через ограничительную точку. После завершения поворота переключатель вернется в нейтральное положение автоматически вслед за рулевым колесом.

### Указатель изменения полосы движения

При необходимости смены дорожной полосы, слегка толкните рычаг комбинированного переключателя:

Если хотите переместиться на левую полосу движения, то слегка толкните рычаг комбинированного переключателя вниз, не переходя через ограничительную точку. Левый указатель поворота мигает три раза и автоматически гаснет.

Если хотите переехать на правую полосу движения, то слегка толкните рычаг комбинированного переключателя вверх, не переходя через ограничительную точку. Правый указатель поворота мигает три раза и автоматически гаснет.



### Выключатель аварийной сигнализации

При нажатии на данную кнопку левый и правый указатели поворота загораются одновременно.

Данный выключатель употребляется только в опасных ситуациях (экстренная остановка или вождение в аномальных условиях).

Выключатель аварийной сигнализации действует и при выключенном зажигании.

При включенной аварийной сигнализации не возможно производить действия с указателями поворота.

## Комбинированный переключатель освещения



Переключатель осветительных ламп (кольцо А)



Все осветительные лампы выключены.



Поверните кольцо А,



Габаритные огни и лампочка приборного щита загораются.



Непрерывно вращайте кольцо А

Фары дальнего и ближнего света загораются.

Если потянуть рычаг комбинированного переключателя освещения на водителя, то можно выполнить переключение дальнего и ближнего света.

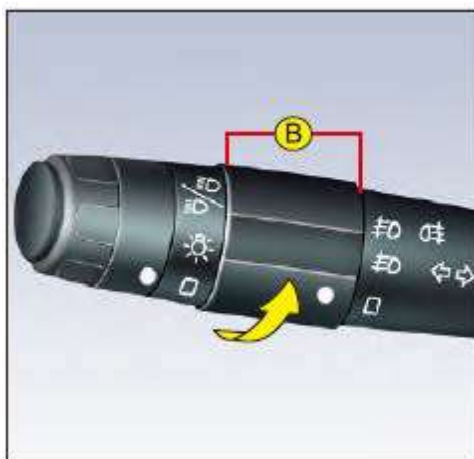

\*Переключатель противотуманных фар (кольцо В)



Передние и задние противотуманные фары не горят.



Поверните кольцо В



Передняя противотуманная фара загорается.

Передняя противотуманная фара работает только тогда, когда работают габаритные огни, фара дальнего или ближнего света.



Непрерывно вращайте кольцо В

Передние и задние противотуманные фары загораются.

Данная функция работает только при включенных габаритных огнях, фарах дальнего или ближнего света.

При выключении габаритных огней кольцо В выключателя передних и задних противотуманных фар тоже поворачивается и выключает заднюю противотуманную фару и возвращается в положение передней противотуманной фары.

**Внимание:** Противотуманные фары используются только в туманную погоду или когда идёт дождь или снег.

### Сигнализатор невыключенного света

Когда осветительные приборы автомобиля не выключены, а зажигание уже отключено, этот сигнализатор гудит в течение 30 секунд. При отключении осветительных приборов или включении зажигания этот сигнализатор прекращает работать.

### Задержанное освещение (функция "сопровождения домой")

Если габаритные огни включались, после глушения двигателя, переместите выключатель фар поворота в позицию для правого поворота, а затем верните в исходную позицию. После этого все фары указателей поворота одновременно горят в течение 15 секунд во время запираания двери машины. Это помогает Вам покинуть неосвещенное парковочное место. В течение действия задержанного освещения свет можно отключить нажатием клавиши блокировки на пульте. Свет автоматически гаснет, когда время действия заканчивается.

## Комбинированный переключатель стеклоочистителя



### Комбинированный переключатель стеклоочистителя переднего ветрового стекла

- 0 остановка
- 1 очистка с интервалом
- 2 нормальная очистка
- 3 быстрая очистка
- 4 однократная очистка : Нажмите рычаг переключателя стеклоочистителя вниз один раз, будет выполнена однократная очистка.

### Переключатель стеклоомывателя переднего лобового стекла

Если потянуть рычаг переключателя стеклоочистителя горизонтально в сторону руля, стеклоомыватель будет разбрызгивать чистящий раствор, а стеклоочистители начнут работать. После того, как стеклоомыватель прекращает разбрызгивать раствор, стеклоочистители очистят стекло еще три раза.





### Переключатель стеклоочистителя заднего ветрового стекла (H30, H30 CROSS)

Поверните кольцо **C** на рычаге на позицию , стеклоочистители заднего ветрового стекла будут работать с интервалом.

Когда кольцо **C** возвращается в позицию , стеклоочистители прекращают работу.

### Переключатель стеклоомывателя заднего лобового стекла (H30, H30 CROSS)

Продолжайте поворачивать кольцо **C** до позиции , и стеклоочистители стеклоомыватели начнут одновременно работать. Отпустите кольцо, стеклоомыватель прекратит разбрызгивать чистящий раствор и переключатель автоматически вернется в позицию . Стеклоочистители непрерывно очистят стекло три раза, после чего автоматически переключатся в режим очистки с интервалом.

**Внимание:** В морозную погоду перед использованием стеклоочистителей проверьте, свободно ли движется рычаг стеклоочистителя. Необходимо сначала счистить снег или лёд, затем включать стеклоочистители.

Если рычаг стеклоочистителя не может свободно двигаться, и при этом осуществляется принудительное включение стеклоочистителей, то чистящая кромка и электромотор стеклоочистителей могут выйти из строя.

При использовании стеклоочистителей в сухую погоду, сначала необходимо разбрызгать чистящий раствор, чтобы не сломать стелo и чистящую кромку.

Также сначала разбрызгайте чистящий раствор и перед употреблением дворников во время мелкого дождя.

Нельзя эксплуатировать стеклоомыватель без чистящего раствора.

## Противоугонный переключатель зажигания



### St: позиция блокировки руля

**Разблокировка:** Во время вращения ключа зажигания слегка поворачивайте руль направо и налево, чтобы разблокировать руль.

**Блокировка:** После полной остановки автомобиля крепко затяните ручной тормоз, вытащите ключ зажигания и слегка поверните руль, чтобы произошла блокировка руля.

Когда переключатель зажигания находится на позиции A или St, при открытии любой двери при не извлеченном ключе зажигания, зуммер даёт тревогу в течение примерно 20 секунд. После извлечения ключа зажигания или закрытии двери, тревога прекращается.

### A: Рабочая позиция электронных приборов

После перемещения ключа зажигания в эту позицию, можно использовать электронные приборы. Указатель зарядки аккумулятора загорается.



### M: Рабочая позиция переключателя зажигания

После включения задней подсветки комбинированного прибора, следующие указатели или предупреждающие сигнальные лампы должны загореться на некоторое время и погаснуть: индикаторная лампа запуска автомобиля с защитой паролем, указатель ABS, сигнализационная лампа подушек безопасности, указатель круиз-контроль.

Внимание: Сигнализатор  отображается только на приборной панели автомобиля с двигателем DFM A16.

### D: Позиция запуска

После запуска двигателя сразу отпустите ключ. Он автоматически вернется в позицию M.

**Внимание:** Нельзя поворачивать ключ в позицию запуска, когда двигатель работает.

Отключение индикаторной лампы запуска автомобиля с защитой паролем обозначает, что двигатель может быть заведен.



Следующие сигнальные лампы должны загораться перед запуском мотора:

Сигнализатор давления масла в моторе, сигнализатор зарядки аккумулятора, сигнализатор ручного тормоза, сигнализатор EPS, сигнализатор отказа мотора, сигнализатор непристегнутого ремня безопасности водителя.

## Запуск двигателя

 **Опасно**

Нельзя вытаскивать ключ зажигания до полной остановки машины. Иначе руль может быть заблокирован и некоторые функции безопасности не сработают. Запрещается качение автомобиля с выключенным двигателем для обеспечения нормальной работы усилителя тормоза и усилителя рулевого управления.

Убедитесь, что рычаг переключения передач находится в нейтральном положении (механическая коробка передач) или в положении P или N (механическая коробка передач с автоматическим переключением передач).

### Холодный запуск мотора

Нельзя предварительно нажимать на педаль «газа» перед запуском.

Поворачивайте ключ зажигания, пока двигатель не запустится. Сразу отпустите ключ зажигания после запуска двигателя (при каждом запуске двигателя поворачивайте ключ зажигания не больше 10 секунд).

При температуре ниже 0 °C у автомобиля с механической коробкой передач, надо выжать педаль сцепления, чтобы уменьшить сопротивление запуска двигателя. После запуска двигателя постепенно отпустите педаль сцепления.

 **Опасно**

Нельзя, чтобы двигатель долго работал в закрытом или плохо вентилируемом помещении во избежание отравления выхлопными газами.

## Зеркала заднего вида



### Внутреннее зеркало заднего вида

Зеркало заднего вида регулируется вращением. Кнопка в нижней части зеркала позволяет зафиксировать зеркало в двух положениях:

- дневное положение (кнопка вперёд)
- ночное положение (кнопка назад)

Если хотите изменить положение зеркала, то толкните кнопку в нижней части зеркала заднего вида вперёд или потяните назад.



### Внешние зеркала заднего вида

Выберите нужное зеркало заднего вида для регулировки.

① зеркало заднего вида со стороны водителя (переместите кнопку влево)

② зеркало заднего вида со стороны пассажира (переместите кнопку вправо)

С помощью кнопки **A** можно отрегулировать внешние зеркала заднего вида в четыре стороны. После регулировки необходимо вернуть клавишу выбора в центральное положение.

Удаление запотевания и обледенения зеркал заднего вида.

Эта функция связывана с функцией удаления запотевания и обледенения заднего стекла.



Зеркало заднего вида является сферическим, что расширяет боковой обзор.

Отображенные предметы в зеркале кажутся более далекими, чем на самом деле. Поэтому надо научиться правильно оценивать расстояние.

### Предупреждение

Не регулируйте зеркала заднего вида во время движения автомобиля для обеспечения Вашей безопасности. После остановки машины при необходимости можно вручную сложить зеркала заднего вида назад и открыть их перед движением.



## Регулировка лобового освещения



### Регулировка лобового освещения

Угол светового пучка фары можно отрегулировать в соответствии с режимом нагрузки машины.



### Колесико для регулировки высоты пучка передних фар

Когда ключ зажигания находится в позиции "ON" и передние фары включены, это колесико работает и с его помощью можно отрегулировать направления светового пучка передних фар в соответствии с дорожной ситуацией.

Выберите позицию "0", если автомобиль едет без большой нагрузки или по гладкой дороге.

Если количество пассажиров и нагрузка изменяется, то пучок передних фар может быть поднят выше нормального угла.

Если автомобиль едет на покатоj дороге, свет передних фар может попадать прямо на зеркало заднего вида или внешние зеркала впереди идущего автомобиля или светить прямо в ветровое стекло встречных автомобилей. Это ухудшает видимость для других водителей.

Поверните колесико и выберите нужную высоту пучка фар. Чем больше число на колесе, тем ниже опускается пучок передних фар.

Выберите положение переключателя согласно следующему примеру:

Положение переключателя	Нагрузка в багажнике	Количество пассажиров
0	Без нагрузки	только водитель
0	Без нагрузки	Переднее сиденье: 2
1	Без нагрузки	Переднее сиденье: 2 Заднее сиденье: 3
2	Полная нагрузка	Переднее сиденье: 2 Заднее сиденье: 3
3	Полная нагрузка	Только водитель

## Глава 2 Вождение

Коробка передач.....	88-93
Рулевое управление с электрическим усилителем .....	94
Тормоз .....	95-96
Круиз-контроль .....	97-99
Парковочный радар.....	100
Изображение заднего хода.....	101-102

## Коробка передач



### Механическая коробка передач

Пять передач для движения вперед, одна передача - задний ход

Во время переключения передач надо выжать сцепление до конца и отпустить его медленно после переключения. **Во время вождения не нажимайте всё время на педаль сцепления. В противном случае может произойти отказ сцепления.**

Во время начала движения используйте первую скорость.

Нельзя использовать передачу заднего хода до полной остановки автомобиля. При переключении на передачу заднего хода действия должны быть медленными, во избежание возникновения посторонних шумов или даже поломки коробки передач.



### Автоматическая коробка передач

Можно запускать двигатель только тогда, когда рычаг переключения передач находится на передаче парковки (P) или нейтральной передаче (N).

Когда рычаг переключения передач находится в позиции других передач, внутреннее запирающее устройство выключает цепь зажигания. Поэтому в это время двигатель не может быть запущен.

После запуска двигателя, нажмите на педаль тормоза и выберите передачу для движения вперед (D) или передачу заднего хода (R). Затем отпустите педаль тормоза и машина начнет движение вперед.

**Внимание:** При включении передачи заднего хода в автомобиле, оборудованном парковочным радаром, сигнализатор радара издаст короткий звуковой сигнал.

#### Внимание:

Во избежание отказа коробки передач не допускайте попадание монет, семечек и жидкостей, н-р воды и сока, в направляющий паз панели автоматической коробки передач.

#### Внимание:

Автоматическая коробка передач имеет функцию блокировки рычага переключения передач P. В позиции P рычаг переключения передач запирается. В это время нельзя насильно тянуть за рычаг. Надо сначала включить зажигание, нажать на педаль тормоза и снять блокировку передачи P. После этого можно изменить передачу.

Перевести автомобиль на передачу парковки (P) можно только после полной остановки автомобиля после нажатия на педаль тормоза.

Перед тем как покинуть автомобиль убедитесь в том, что рычаг переключения передач находится на передаче парковки P.

### Индикатор передач скоростей автоматической коробки передач

Верхняя часть комбинированного дисплея на приборной панели является индикатором передач скоростей автоматической коробки передач.

Передачи скоростей автоматической коробки передач отображаются с помощью индикатора передач скоростей.

### Режим вождения

**Нормальный режим:** Данный режим применяется для обычного вождения. Автомобиль движется с хорошей экономичностью. Все указатели погашены.



**Спортивный режим:** Данный режим применяется в спортивных гонках. Во время автоматического выбора положения скоростей двигатель работает с высокой скоростью. Это обеспечивает превосходные динамические качества и характеристики ускорения. После выбора спортивного режима загорается индикаторная лампа "S".



**Режим движения по заснеженной поверхности:** Данный режим является сравнительно спокойным. Во время автоматического выбора положения скоростей двигатель работает с низкой скоростью. Данный режим подходит для вождения по мокрой и скользкой дороге. После выбора данного режима загорается индикаторная лампа "❄".



**Режим O/D:** Если рычаг находится на передаче D, после нажатия этой кнопки автоматическая коробка передач может повышаться только до третьей передачи. Если рычаг находится на четвёртой передаче, после выбора этого режима автоматическая коробка передач в принудительном порядке понизит передачу до третьей.

После выбора режима O/D на этой кнопке загорается индикаторная лампа.

При спуске с холма следует выбрать режим O/D для повышения тормозного эффекта двигателя. Когда автомобиль едет по городу с небольшой скоростью или с прерывистым движением, выбор режима O/D предотвращает частое переключение передач между 3 и 4.



### Выбор режима вождения

При нажатии на кнопку S загорается индикаторная лампа S. Автомобиль входит в спортивный режим. При нажатии на кнопку S ещё раз, происходит возврат в исходный режим.

При нажатии на кнопку ❄ загорается индикаторная лампа ❄. Автомобиль входит в режим движения по заснеженной поверхности и запускается с помощью передачи 2 (в это время передача 1 не действует). При нажатии на кнопку ❄ ещё раз, происходит возврат в исходный режим.

При нажатии на кнопку O/D загорается индикаторная лампа O/D. Автомобиль входит в режим O/D. При нажатии на кнопку O/D ещё раз, происходит возврат в исходный режим.

## Коробка передач

### Выбор передач скоростей автоматической коробки передач

#### **P: передача парковки**

Используется на время остановки автомобиля. Переключите рычаг переключения передач на эту передачу после полной остановки автомобиля.

Переключите рычаг переключения передач на передачу P и потяните стояночный тормоз, чтобы автомобиль не скользил во время парковки.

#### **R: передача заднего хода**

Употребляется во время заднего хода автомобиля. Переключите рычаг переключения передач на эту передачу после полной остановки машины.

**Внимание:** При включении передачи заднего хода в автомобиле, оборудованном парковочным радаром, сигнализатор радара издаст короткий звуковой сигнал

#### **N: Нейтральная передача**

Употребляется на время временной остановки, когда водитель не покидает автомобиль.

**Внимание:** Строго запрещается скольжение с нейтральной передачей во время движения автомобиля.

#### **D: автоматическая передача для движения вперед**

Эта передача является часто употребляемой. С помощью передачи D можно в любое время начинать движение автомобиля. Согласно состоянию движения автомобиля происходит автоматическое переключение между передачами 1,2,3,4.

#### **2: Передача 2**

Коробка передач автоматически переключается между передачами 1 и 2. При длительном подъеме или вождении по разбитой дороге выберите передачу 2.

#### **L: Фиксирующая передача 1**

При подъеме с низкой скоростью выберите передачу L.

**Внимание :** Когда двигатель работает со скоростью оборотов больше 4000 об/мин, строго запрещается принудительно понижать передачу вручную.

## Коробка передач



### Механическая коробка передач с автоматическим переключением передач

Можно запускать двигатель только тогда, когда рычаг переключения передач находится на передаче парковки (P) или нейтральной передаче (N).

Когда рычаг переключения передач находится на других передачах, внутреннее запирающее устройство выключает цепь зажигания. Поэтому в это время двигатель не может быть запущен.

После запуска двигателя, нажмите на педаль тормоза и выберите передачу для движения вперед (D) или передачу заднего хода (R). Потом отпустите педаль тормоза и машина начнет движение.

Когда автомобиль едет на передаче D, можно в любое момент переключиться на передачу M. Таким образом коробка передач переключается на механическую. В соответствии с дорожным условием толчок рычага в сторону “+” повышает передачу, а толчок рычага в сторону “-” уменьшает передачу. Все передачи отображаются на комбинированном дисплее. (См. страницу 68)

После повышения или понижения передачи рычаг автоматически возвращается на передачу (M).

Передачи M и D можно переключать между собой в любое время.

**Внимание:** При включении передачи заднего хода в автомобиле, оборудованном парковочным радаром, сигнализатор радара издаст короткий звуковой сигнал.

#### **Внимание:**

Во избежание отказа коробки передач не допускайте попадание монет, семечек и жидкостей, н-р воды и сока, в направляющий паз панели механической и автоматической коробки передач в одном.

## Коробка передач\*

### Внимание:

Механическая коробка передач с автоматическим переключением передач имеет функцию блокировки рычага переключения передач Р. При переходе на передачу Р рычаг переключения передач блокируется. В это время нельзя с силой тянуть за рычаг. Надо сначала включить ключ зажигания, нажать на педаль тормоза и снять блокировку передачи Р. После чего можно изменить передачу.

- Перевести автомобиль на передачу парковки (Р) можно только после полной остановки автомобиля после нажатия на педаль тормоза.
- Перед тем, как покинуть автомобиль, убедитесь, что рычаг переключения передач находится на передаче парковки Р.

### Индикатор передач скоростей механической и автоматической коробки передач

Верхняя часть комбинированного дисплея на приборной панели является индикатором передач скоростей механической коробки передач с автоматическим переключением передач.

Передачи скоростей механической коробки передач с автоматическим переключением передач отображаются с помощью индикатора передач скоростей.

### Режим вождения

**Нормальный режим:** Данный режим применяется для обычного вождения. Автомобиль движется с хорошей экономичностью. Все указатели погашены



**Спортивная модель:** Данный режим применяется в спортивных гонках. Во время автоматического выбора положения скоростей двигатель работает с высокой скоростью. Это обеспечивает превосходные динамические качества и характеристики ускорения. После выбора спортивного режима загорается индикаторная лампа "S".



**Режим движения по заснеженной поверхности:** Данный режим является сравнительно спокойным. Во время автоматического выбора положения скоростей двигатель работает с низкой скоростью. Данный режим подходит для вождения по мокрой и скользкой дороге. После выбора данного режима загорается индикаторная лампа "❄".



**Механический режим:** Механический режим приносит удовольствие в процессе вождения. Коробка передач повышает или понижает передачи только при подходящей скорости автомобиля и скорости оборотов двигателя. Бесперывный толчок рычага переключения передач не действует. Передачи меняются между передачами 1,2,3,4 по очереди.

## Коробка передач



### Выбор режимов вождения

При нажатии кнопки S загорается индикаторная лампа S. Автомобиль входит в состояние спортивного режима. При нажатии кнопки S ещё раз, происходит возврат в исходный режим.

При нажатии кнопки \* загорается индикаторная лампа \*. Автомобиль входит в состояние снежного режима и запускается с помощью передачи 2 (в это время передача 1 не действует). При нажатии кнопки \* ещё раз, происходит возврат в исходный режим.

Передачи M и D могут переключаться между собой в любое время.

**Выбор передач скоростей механической и автоматической коробки передач**

### P: передача парковки

Используется на время остановки автомобиля. Переключите рычаг переключения передач на эту передачу после полной остановки автомобиля.

Переключите рычаг переключения передач на передачу P и потяните стояночный тормоз, чтобы автомобиль не скользил во время парковки.

### R: передача заднего хода

Употребляется во время заднего хода автомобиля. Переключите рычаг переключения передач на эту передачу после полной остановки машины.

**Внимание:** При включении передачи заднего хода в автомобиле, оборудованном парковочным радаром, сигнализатор радара издаст короткий звуковой сигнал

### N: Нейтральная передача

Употребляется на время временной остановки, когда водитель не покидает автомобиль.

**Внимание:** Строго запрещается скольжение с нейтральной передачей во время движения автомобиля.

**D: автоматическая передача для движения вперед**

Эта передача является часто употребляемой. С помощью передачи D можно в любое время начинать движение автомобиля. Согласно состоянию движения автомобиля происходит автоматическое переключение между передачами 1,2,3,4.

### M: Механическая передача

Этой передачей можно управлять вручную.

толчок рычага в сторону "+" повышает передачу  
толчок рычага в сторону "-" понижает передачу

Переключение передач осуществляется только на соответствующих скоростях движения автомобиля и скорости оборотов мотора.

**Внимание :** Когда двигатель работает со скоростью оборотов больше 4000 об/мин, категорически запрещается принудительно понижать передачу вручную.



## Рулевое управление с электрическим усилителем

Рулевое управление с электрическим усилителем может предоставить вспомогательную силу во время вождения и это облегчает управление рулём.

Во время остановки или движения автомобиля с низкой скоростью повторное или последовательное управление рулём может ослабить вспомогательную силу руля. Это предотвращает чрезмерный перегрев и поломку рулевого управления с электрическим усилителем. В такой ситуации управление рулём становится трудным. Когда температура рулевого управления с электрическим усилителем снижается, вспомогательная сила восстанавливается до нормального уровня. Лучше всего не управлять рулём таким образом, потому что это вызывает перегрев рулевого управления с электрическим усилителем.

При быстром поворачивании руля, возможно услышать звуки трения. Это не обозначает неполадку и отказ в работе.

Когда двигатель работает и сигнализатор EPS горит, это значит, что рулевое управление с электрическим усилителем вышел из строя. Вспомогательная сила не работает, но ещё можно управлять автомобилем. И в это время управление рулём становится трудным, особенно когда автомобиль резко поворачивает или едет с низкой скоростью.

Если у рулевого управления с электрическим усилителем возникают неполадки, надо остановить машину в безопасном месте и выключить двигатель. Включите двигатель еще раз для повторной установки системы рулевого управления с электрическим усилителем. Сигнализатор EPS загорается, но гаснет после проезда небольшого расстояния. Если сигнализатор EPS горит всё время или повторно загорается во время проезда, доставьте ваш автомобиль в центр обслуживания Дунфэн Фэншэнь для диагностики.

### **Внимание:**

Если двигатель не работает во время движения или глушится, руль потеряет вспомогательную силу. И тогда управление рулём становится тяжёлым.

Когда двигатель работает и сигнализатор EPS загорается, вспомогательная сила не работает, но ещё можно управлять машиной. И в это время управление рулём становится трудным, особенно когда автомобиль резко поворачивает или едет с низкой скоростью.

## Тормоз

Тормозная система имеет два самостоятельных гидравлических канала. Если один из них не работает, то другой ещё может оказывать тормозное действие на колеса.

### Использование тормоза

Не ставьте ногу на тормозную педаль во время вождения. Это вызывает перегрев тормоза, быстрый износ тормозного щита и колодки, и излишний расход топлива.



### Предупреждение

- Запрещено качение при выключенном двигателе

Надо снижать износ и перегрев тормоза. Надо снижать скорость и понижать передачу на более низкую при длительном спуске. Перегрев тормоза может вызвать отказ тормоза в работе и выход из-под контроля автомобиля. При движении по скользкой дороге будьте осторожны при торможении, ускорении или уменьшении передачи. Внезапное торможение или ускорение может вызвать пробуксовку колес и привести к аварии.

### Виды тормоза

В настоящем автомобиле используется тормоз с вакуумным усилителем. Это повышает силу торможения.

Если двигатель перестаёт работать, можно затормозить машину нажатием ногой на педаль тормоза. Но если Вы хотите остановить машину, нужно сильно нажать на педаль тормоза, тормозное расстояние при этом будет длиннее.

Если двигатель не работает или выключается во время вождения, вспомогательная сила торможения не будет работать. Поэтому нужно ещё сильнее нажать ногой на педаль тормоза.

### Правила предосторожности при влажном тормозе

Во время мойки автомобиля или проезда через воду тормоз может стать влажным. Это может увеличить тормозное расстояние и автомобиль может съехать в сторону во время торможения. Чтобы высушить тормоз, необходимо слегка нажать на педаль тормоза при безопасном движении и прогреть тормоз, пока он не придет в нормальное состояние. До восстановления нормальной работы тормоза не водите машину с большой скоростью.

### Функция ABS

ABS является антиблокировочной тормозной системой. Для использования данной системы необходимо лишь нажать на педаль тормоза.

ABS управляет тормозом колес, предупреждает возможную блокировку колес во время экстренного торможения или движения по скользкой дороге.

Эта система регулирует давление тормозной жидкости путём проверки оборотов колес. Это предотвращает боковое скольжение из-за блокировки колес.

Путём избежания блокировки колес эта система помогает водителю лучше управлять рулём и уменьшить ситуации бокового скольжения при торможении на скользкой дороге.

## Тормоз



Если рычаг стояночного тормоза не опускается или не полностью опускается при включении зажигания, загорается сигнализатор стояночного тормоза.

**Внимание :** Когда автомобиль начинает двигаться, надо отпустить рычаг стояночного тормоза.



### Стояночный тормоз(ручной)

Стояночный тормоз работает, если крепко потянуть рычаг назад.

Когда отпускаете стояночный тормоз, надо сначала слегка потянуть рычаг вверх и нажать на кнопку блокировки, потом отпустить вперёд рычаг полностью.

### Предупреждение

Не водите машину с потянутым назад стояночным рычагом. Иначе ручной тормоз перегреется и не будет работать, что может привести к аварии.

Нельзя заменить ручной тормоз коробкой передач. Останавливая автомобиль с механической и автоматической коробкой передач, надо толкнуть рычаг переключения передач на передачу Р и одновременно использовать ручной тормоз.

Нельзя оставлять без присмотра детей или беспомощных взрослых в автомобиле во избежание случайного отпускания ими стояночного тормоза, что может вызвать серьезную аварию.

## Круиз-контроль

### Функция круиз-контроля

- Не надо нажимать на педаль «газа». Скорость машины контролируется автоматически. И это уменьшает усталость водителя.
- Машина едет плавно.
- Обеспечивает точное управление скоростью и удовлетворяет дорожные правила по ограничению скорости.
- Обеспечивает ровный проезд машины.



### Предупреждение

Во избежание выхода из-под контроля автомобиля и аварий, не используйте круиз-контроль в следующих ситуациях

- Когда автомобиль не может ехать с постоянной скоростью
- Когда автомобиль едет во время дорожной пробки
- Когда скорость автомобиля непрерывно меняется
- Когда автомобиль едет под сильным ветром
- Когда автомобиль едет по ухабистой дороге
- Когда автомобиль едет по дождливой, снежной или заледенелой дороге

- ① CRUISE главный переключатель круиз-контроля
- ② COAST/SET уменьшение скорости круиз-контроля/ кнопка настройки
- ③ ACCEL/RES повышение скорости круиз-контроля/ контрольная кнопка
- ④ CANCEL кнопка приостановки круиз-контроля

При нажатии главного переключателя круиз-контроля CRUISE ① загорается индикаторная лампа круиз-контроля  на панели счетчика оборотов двигателя. При нажатии главного переключателя ещё раз индикаторная лампа гаснет.

## Круиз-контроль

### Условия круиз-контроля



Круиз-контроль работает, когда рычаг переключения передач находится на передаче 3 или больше и автомобиль едет со скоростью не меньше 40км/ч.

Круиз-контроль автоматически отменяется, когда скорость автомобиля ниже установленной скорости примерно 20км/ч.

Автомобиль не может поддерживать установленную скорость во время подъёма или спуска. В такой ситуации не используйте круиз-контроль.

Если привести рычаг переключения передач на нейтральную передачу, то круиз-контроль отменится.

### Включение круиз-контроля

При нажатии главного переключателя круиз-контроля CRUISE  загорается индикаторная лампа  на панели счетчика скорости оборотов двигателя.

### Настройка скорости круиз-контроля

1. Ускорьте автомобиль до нужной скорости
2. Нажмите кнопку COAST/SET  и отпустите её
3. Уберите ногу с панели «газа». И автомобиль поедет с установленной скоростью.

**Внимание :** Во время использования круиз-контроля на экране информации о движении автомобиля 2 точечного многофункционального дисплея отображаются слова «круиз-контроль»(См. стр.73).

### Обгон

При обгоне других автомобилей надо нажать на педаль «газа» и ускорить машину, необходимо превысить скорость круиз-контроля (как при обычном вождении). После отпускания педали «газа» автомобиль поедет с установленной скоростью.

## Круиз-контроль

### Уменьшение скорости круиз-контроля

Можно снова настроить сравнительно низкую скорость с помощью любого из следующих способов:

- Слегка нажмите на педаль тормоза, когда скорость автомобиля достигает необходимого значения, нажмите кнопку COAST/SET ②

• Удерживайте кнопку COAST/SET ② и отпустите её, когда скорость автомобиля достигнет необходимого значения.

Быстро нажмите кнопку COAST/SET ②. При каждом нажатии скорость круиз-контроля уменьшается на 1.6км/ч

### Повышение скорости круиз-контроля

: Можно снова настроить сравнительно высокую скорость с помощью любого из следующих способов:

Нажмите на педаль «газа», когда скорость автомобиля достигает необходимого значения, нажмите кнопку COAST/SET ②.

- Удерживайте кнопку ACCEL/RES ③ и отпустите её, когда скорость автомобиля достигает необходимого значения.
- Быстро нажмите кнопку ACCEL/RES ③. При каждом нажатии скорость круиз-контроля увеличивается на 1.6км/ч

### Приостановка круиз-контроля

Можно приостановить круиз-контроль с помощью любого из следующих способов:

- Нажать на педаль сцепления
- Нажать на педаль тормоза
- Нажать кнопку CANCEL ④.

### Восстановление круиз-контроля

Нажать кнопку ACCEL/RES ③

Когда настоящая скорость автомобиля становится выше 40км/ч, автомобиль начинает ехать со установленной скоростью.

**Отмена круиз-контроля** При нажатии главного переключателя круиз-контроля CRUISE ① отменяется круиз-контроль и гаснет индикаторная лампа круиз-контроля на панели счетчика оборотов двигателя.

## Парковочный радар



### Парковочный радар

Датчик обнаружения препятствия находится в заднем бампере автомобиля.

Включите задний ход и переместите автомобиль. Когда автомобиль едет со скоростью ниже 5 км/ч, радарное устройство может обнаружить препятствие за пределами автомобиля.

При попадании препятствия в зону обнаружения, зуммер, установленный в левой задней части машины, издает сигнал тревоги. Когда препятствие находится от датчика обнаружения примерно в 75 сантиметрах, частота сигнала зуммера увеличивается.

Если препятствие находится примерно в 30 сантиметрах от датчика обнаружения, то зуммер пищит непрерывно, призывая водителя к особой осторожности.

### Включение/ выключение

Если ключ зажигания находится на позиции М, и рычаг переключения передач находится на передаче заднего хода, а зуммер издаёт звук «ди», то функция системы обнаружения успешно включена.

Если рычаг переключения передач снимается с передачи заднего хода, то радар заднего хода отключается.

**Внимание :** Убедитесь в том, что датчик обнаружения препятствия не покрыт грязью, инеем и снегом зимой и в непогоду.

**Внимание:** Острые, выступающие предметы и предметы тонкой и длинной формы могут быть не обнаружены радаром заднего хода.

Ультразвуковые помехи возле системы радара, такие как автомобильный гудок, моторы мотоциклов и некоторые виды радиооборудования (портативный приёмник-передатчик), могут влиять на работу радара заднего хода.

**Внимание:** Хотя ваш автомобиль и оснащен радаром заднего хода, все равно, необходимо внимательно наблюдать за ситуацией сзади автомобиля, так как зона обнаружения радара заднего хода ограничена.



### Дисплей радара заднего хода

Система отображения расстояния до препятствия радаром заднего хода у автомобилей со встроенным точечным многофункциональным дисплеем описана на странице 77.

При движении назад расстояние до препятствия сзади автомобиля может отображаться на многофункциональном дисплее. При появлении трёх коротких линий, обозначающих препятствие за машиной, движение назад необходимо прекратить.

**Внимание :** Несмотря на то, что в автомобилях с установленным точечным многофункциональным дисплеем можно видеть препятствие на дисплее, управлять задним ходом только с помощью отображающейся информации на дисплее нельзя.

## Изображение заднего хода



### Изображение заднего хода

#### Камера заднего хода

Камера заднего хода находится рядом с кнопкой багажника.

Видеокамера заднего хода включается самостоятельно, когда рычаг передач находится на передаче заднего хода.

**Внимание:** Убедитесь в том, что камера не покрыта грязью, инеем или снегом в плохую погоду. Если изображение становится не чётким, то надо своевременно тщательно очистить поверхность камеры чистой мягкой тканью.

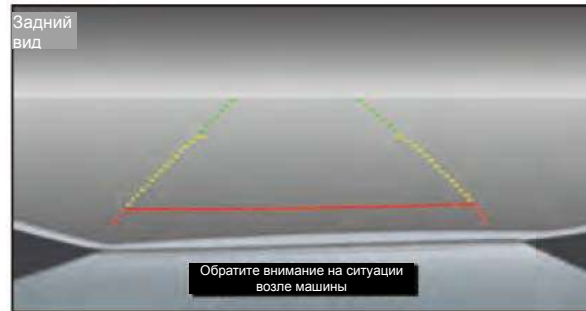

показание S30

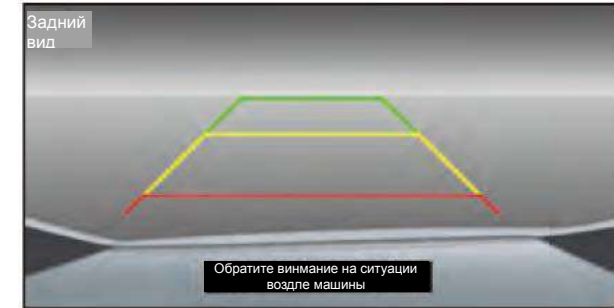

показание H30、H30 CROSS

### Отображение изображения заднего хода

На цветном дисплее отображается относительное расстояние между задней частью автомобиля и препятствием. Данная система помогает водителю обнаружить большие неподвижные предметы, во избежание столкновения автомобиля. Но данная система не может обнаружить предметы, находящиеся по углам бампера, а также предметы под бампером или лежащие на земле.

**Зелёная зона:** безопасная зона, препятствие находится от задней части автомобиля примерно в 300 сантиметрах.

**Жёлтая зона:** предупреждающая зона, препятствие находится от задней части автомобиля примерно в 150 сантиметрах.

**Красная зона:** опасная зона, препятствие находится от задней части автомобиля примерно в 40 сантиметрах.



## Изображение заднего хода

### Предупреждение

- Система изображения заднего хода предназначена для удобства водителя. Тем не менее, она не может заменить водителя при движении назад. Перед тем, как дать задний ход, проверьте безопасность ситуации сзади автомобиля и медленно подвиньте машину.
- Из-за использования широкоугольного объектива, расстояние в системе изображения заднего хода не соответствует истинному. Предметы, отображающиеся в системе изображения заднего хода, кажутся искажёнными.
- Убедитесь, что крышка багажника плотно закрыта во время заднего хода.
- Не закрывайте камеру заднего хода
- В системе изображения заднего хода не приводятся изображения зоны на углах бампера и зоны под бампером, т.е. зона обнаружения ограничена.
- При мойке автомобиля на гидроустановке высокого давления, не разбрызгивайте воду возле камеры заднего хода. Иначе вода может собираться на объективе, провоцируя отказ в работе, а также пожар или утечку тока.

### Глава 3 Оборудование автомобиля

Салон .....	104
Автоматический кондиционер* .....	105-111
Устройство хранения .....	112
Освещение в автомобиле, освещение багажника .....	113
Козырек, коробка для очков* .....	114
Прикуриватель, пепельница*, ручка.....	115
Задняя полка .....	116
Багажник .....	117
Световой люк* .....	118-122

## Салон



### Воздухозаборник

Пожалуйста, следите за поддержанием чистоты заслонки решетки воздухозаборника (удаляя, например, опавшие листья, комки снега). Воздухозаборник находится на нижней части лобового стекла с правой стороны.

Для обеспечения нормального охлаждения или обогрева задних сидений, пожалуйста, не засоряйте левое и правое вытяжные отверстия багажника. Рекомендуется поддерживать определенный поток воздуха в вашем автомобиле.

### Отверстие для выхода воздуха

Над выходным отверстием установлена поворотная ручка контроля количества, выходящего воздуха, и решетка контроля направления потока воздуха (можно регулировать вверх, вниз, влево и вправо).

## Автоматический кондиционер\*

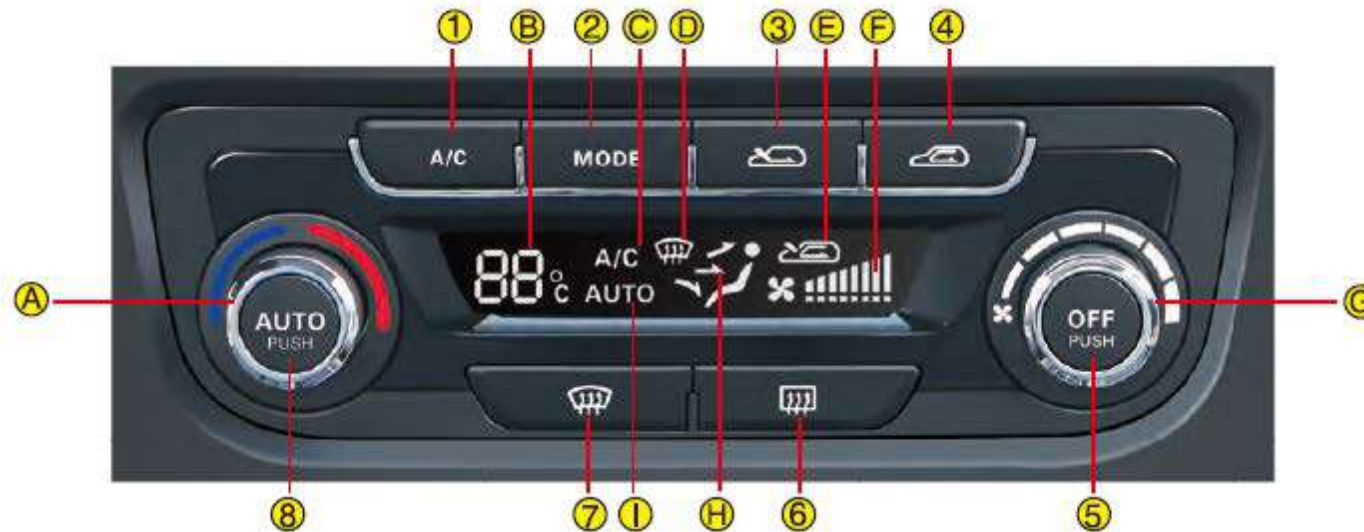

- A** Поворотная ручка регулирования температуры
- B** Отображение значения установленной температуры
- C** Отображение переключателя охлаждения
- D** Отображение режима размораживания
- E** Отображение внутренней и внешней циркуляции воздуха
- F** Отображение количества воздуха
- G** Поворотная ручка регулирования количества воздуха
- H** Отображение распределения потока воздуха
- I** Отображение автоматического режима

- 1** Кнопка охлаждения (A/C переключатель)
- 2** Кнопка регулирования распределения потока воздуха
- 3** Кнопка выбора внешней циркуляции воздуха
- 4** Кнопка выбора внутренней циркуляции воздуха
- 5** Кнопка отключения системы
- 6** Кнопка размораживания/устранения запотевания заднего стекла
- 7** Кнопка размораживания/устранения запотевания лобового стекла и передних боковых стекол
- 8** Кнопка переключения автоматического режима

Данная система автоматически регулирует температуру и количество воздуха в автомобиле согласно введенным настройкам.

Обычно в автоматическом режиме (при нажатии кнопки ) регулировка условий осуществляется в оптимально удобном режиме.

Примечание: использование охлаждающего оборудования в автоматическом режиме требуется только для достижения требуемой температуры или удаления избытка влаги в салоне.

### 1 - поворотная ручка регулирования температуры

Система может регулировать и отображать установленную температуру.

Для регулирования или отображения установленной температуры, поверните ручку: Вращение против часовой стрелки: снижение температуры;

Вращение по часовой стрелке: повышение температуры.

### 2 - Отображение значений установленной температуры

Отображение максимального нагрева, соответствующее запросу (выше 32 °C): HI (высокая);

Отображение максимального охлаждения, соответствующее запросу (ниже 18 °C): LO (низкая).

Примечание: оптимальная температура салона связана с внешними условиями, поэтому, она может отличаться от установленной температуры.

### 3 - кнопка регулирования распределения потока воздуха

Нажимая и удерживая кнопку контроля , можно переключать распределение потока воздуха. Соответствующий значок циркуляции отобразится на экране дисплея.



## Автоматический кондиционер\*

### 4 - Отображение распределения потока воздуха



Выходящий воздух движется к центральному и боковому выпуску воздуха



Выходящий воздух к ногам пассажира



Выходящий воздух к ветровому стеклу, передним боковым стеклам и ногам пассажира

### 5 - Кнопка охлаждения (A/C переключатель)



При нажатии кнопки контроля , запустится функция охлаждения. Она

отобразится на экране дисплея .

### 6 - Кнопка переключателя автоматического режима



При нажатии на кнопку , включится система кондиционера. На экране дисплея появится знак автоматического режима работы



В соответствии с выбранной температурой можно автоматически управлять следующими 5 функциями:

- количество воздуха;
- температура в салоне;
- распределение потока воздуха;
- включение охлаждающего оборудования;
- внешняя циркуляция воздуха.

Рекомендуется открыть все отверстия выпуска воздуха.

Во избежание образования тумана в холодном или влажном климате в автомобиле, рекомендуется использовать автоматический режим.

**Внимание:** в автоматическом режиме кондиционера, перед достижением нормальной рабочей температуры двигателя, комфортные условия достигаются медленнее.

Если вы только что сели в автомобиль, то температура в автомобиле, возможно, будет холоднее или теплее комфортной. Если вы хотите изменить установленную температуру, чтобы скорее достичь ожидаемой комфортной температуры, то в этом нет смысла. Система будет автоматически использовать максимальные возможности регулирования и контроля для максимально быстрого достижения заданных условий.

## 7 - Устранение запотевания/размораживание лобового стекла и передних боковых стекол <sup>7</sup>

При включении знак устранения запотевания/размораживания появляется на



экране дисплея:

Нажав данную кнопку контроля, можно быстро осуществить устранение запотевания или размораживание стекол, путем автоматической настройки потока входящего воздуха, кондиционера, распределение потока и количества воздуха.



Снова нажав на кнопку контроля  или



кнопку , можно отключить данную функцию.

## 8 - Выбор внутренней и внешней циркуляции воздуха <sup>3 4</sup>

При нажатии на кнопку , откроется внешний воздухозаборник, и на экране дисплея

  отобразится.

Повторное нажатие кнопки контроля , приведет к закрытию воздухозаборника, и на

экране дисплея   отобразится.

## Автоматический кондиционер\*

### 9 - Отображение внутренней и внешней циркуляции воздуха <sup>E</sup>

При поддержании других настроек, закрытие внешнего входа воздуха приведет к изолированию салона от внешних посторонних запахов и дыма – источников дискомфорта. Также можно максимально быстро достичь установленной температуры. При необходимости замены воздуха в салоне или устранения запотевания откройте внешний вход воздуха.

### 10 - Размораживание /устранение запотевания заднего стекла <sup>6</sup>

При работе знак  отобразится на экране комбинации приборов.

Данная кнопка контроля поможет быстро разморозить/устранить запотевание заднего стекла.

Во избежание дополнительного расхода электричества данная функция будет автоматически замедлять закрытие.

**Примечание:** функции размораживания/устранения запотевания зеркала заднего вида снаружи автомобиля и функции размораживания/устранения запотевания заднего стекла связаны.

### 11 - Отображение количества воздуха <sup>F</sup>

Доступна функция регулирования количества, подаваемого воздуха:

Вращение по часовой стрелке: увеличение потока воздуха

Вращение против часовой стрелки: уменьшение потока воздуха

Количество воздуха отображается на экране дисплея путем постепенного заполнения вертикальной графической стойки; Максимальное количество воздуха

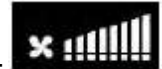

отображается следующим образом:

### 12 - Выключение системы кондиционера <sup>5</sup>



При нажатии на кнопку , система кондиционера выключается и знаки, отображаемые на экране дисплея исчезают.

Внимание: если двигатель не работает, во избежание перерасхода электроэнергии аккумулятором, не следует включать переключатели охлаждения и количества воздуха.

### Предупреждение

Длительное использование внутренней циркуляции воздуха может привести к ухудшению воздуха в автомобиле.

## Ручной кондиционер

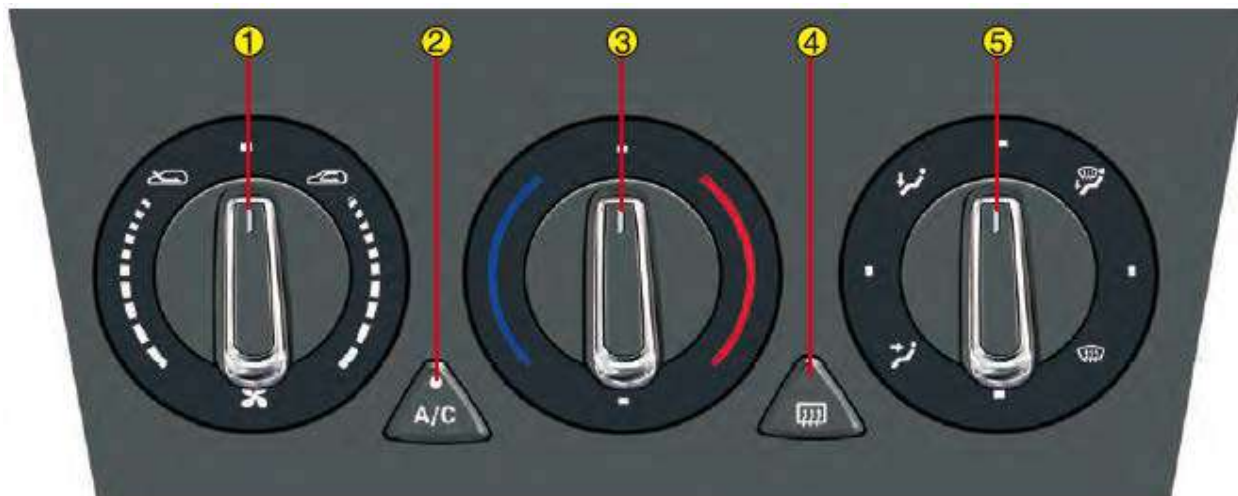

### 1 - Поворотная ручка регулирования циркуляции и количества воздуха ①



Внешняя циркуляция воздуха обновляет воздух в салоне автомобиля и устраняет запотевание, создавая нормальные условия.



Циркуляция воздуха в автомобиле. Помогает изолировать салон от внешних дурных запахов, дым или пыли, а также обеспечивает максимально быстрое достижение ожидаемой температуры.

Указав положение внешней циркуляции, продолжайте вращать против часовой стрелки, поток воздуха будет постепенно повышаться до максимума.

Указав положение внутренней циркуляции, продолжайте вращать по часовой стрелке, поток воздуха будет постепенно повышаться до максимума.

При положении между внутренней и внешней циркуляцией, количество воздуха будет на нуле. Если нажать кнопку охлаждения (A/C

переключатель ②, то появится незначительный поток воздуха. Воздуходувка начинает работать только после поворота ключа зажигания до начала функционирования электроприборов или до начала работы замка зажигания. Для обеспечения комфорта салона, во время движения не нужно выключать переключатель потока воздуха (поток воздуха равен 0).

### 2-Кнопка охлаждения (A/C переключатель) ②

②

Оборудование охлаждения может работать только при функционировании двигателя. Поверните ручку регулирования потока воздуха (установите ее в положение, где поток воздуха не равен нулю). Нажмите кнопку охлаждения

(A/C переключатель) ②. Загорится индикаторная лампа - это значит, что оборудование охлаждения начало работать.

После нажатия кнопки охлаждения (A/C переключатель) **2**, путем нажатия ручки регулирования температуры отрегулируйте температуру **3**. Для эффективной работы кондиционера, во время его использования следует закрыть окна автомобиля.

Если время стоянки автомобиля под солнцем очень длительное, температура в автомобиле будет очень высокой, то можно открыть окна на определенное время для вентиляции салона, а затем закрыть их.

**3-Поворотная ручка регулирования температуры **3****

Вращение против часовой стрелки — Регулирование температуры подаваемого воздуха из отверстия до низкой температуры.

Вращение по часовой стрелке — Регулирование температуры подаваемого воздуха из отверстия до высокой температуры.

**4- Кнопка размораживания/устранения запотевания заднего окна **4****

Размораживание/устранение запотевания заднего стекла возможно только при работе двигателя.

При нажатии на кнопку контроля размораживания **4**, на доске приборов загорится индикаторная лампа . Это означает, что размораживание началось. Процесс размораживания может автоматически замедляться и автоматически отключаться во избежание перерасхода электроэнергии.

## Ручной кондиционер

Если замедление еще не началось, то нажатие на кнопку **4** остановит размораживание. Повторное нажатие на кнопку **4**, приведет к повторному запуску размораживания.

Примечание: функции размораживания и устранения запотевания зеркала заднего вида взаимосвязаны функциями размораживания/устранения запотевания.

**5-Поворотная ручка регулирования распределения воздушного потока **5****



Подача воздуха к головной части.



Подача воздуха ко дну.



Одновременно воздух подается ко дну, ветровому стеклу и передним боковым стеклам.



Подача воздуха к лобовому стеклу и передним боковым стеклам используется для устранения запотевания и размораживания.

Внимание: для поддержания герметичности компрессора необходимо использовать кондиционер, как минимум один раз в месяц. Зимой кондиционер используется для устранения влажности и запотевания.

**Внимание:** Если двигатель еще не работает, то для предотвращения разрядки аккумулятора не следует пользоваться переключателями охлаждения и потока воздуха.

### Предупреждение

Продолжительное использование внутренней циркуляции воздуха может привести к потере свежести внутреннего воздуха.



## Кондиционер

Для оптимального использования системы кондиционирования рекомендуется пользоваться следующей таблицей:

Цель	Распределение потока воздуха	Регулирование температуры	Регулирование потока воздуха	Переключатель охлаждения (A/C)	Внутренняя и внешняя циркуляции	Пояснение
Вентиляция		Минимальная температура	Сначала устанавливается максимальный поток воздуха, затем регулируется по индивидуальным потребностям	Выключен	 Вход воздуха из внешней среды	Проходная система вентиляции может направить внешний свежий воздух в автомобиль. После прохода в автомобиль воздух выпускается из машины наружу через воздуховыпускное отверстие рядом с задней боковой панелью.
Отопление		Сначала устанавливается максимальная температура, затем регулируется по индивидуальным потребностям	Сначала устанавливается максимальный поток воздуха, затем регулируется по индивидуальным потребностям	Выключен	 Сначала устанавливается циркуляция в автомобиле, затем регулируется по индивидуальным потребностям	Оборудование отопления использует охлаждающую жидкость двигателя для нагрева воздуха. Если двигатель находится в охлажденном состоянии, то необходимо всего несколько минут, чтобы почувствовать теплый воздух, дующий из отверстия.
Охлаждение воздуха		Сначала устанавливается минимальная температура, затем регулируется по индивидуальным потребностям	Сначала устанавливается максимальный поток воздуха, затем регулируется по индивидуальным потребностям	Включен	 Сначала устанавливается циркуляция в автомобиле, затем регулируется по индивидуальным потребностям	Кондиционер будет оказывать дополнительную нагрузку на двигатель, при перегреве двигателя кондиционер будет отключен.

## Кондиционер

Цель	Распределение потока	Регулирование температуры	Регулирование количества воздуха	Переключатель охлаждения (A/C)	Внутренняя и внешняя циркуляции	Пояснение
Устранение влажности (запотевания)	 или 	Регулируйте поворотную ручку регулирования температуры до нужной комфортной температуры	Сначала устанавливается максимальное количество воздуха, затем регулируется по индивидуальным потребностям	Включен	 Сначала устанавливается внутренняя циркуляция, затем регулируется по индивидуальным потребностям	Во время охлаждения кондиционер также может устранить влажность. Если использовать кондиционер вместе с оборудованием отопления, то можно поддерживать теплое и сухое состояние в салоне автомобиля, а также предотвратить запотевание стекол в автомобиле. Вышеуказанные настройки предназначены для любой окружающей среды, необходимо только, чтобы внешняя температура была выше 0°C.
Быстрое устранение запотевания (запотевания внутренней стороны окон в автомобиле)		Минимальная температура	мин.	Включен	 Вход воздуха из внешней среды	Выключение или уменьшение отверстия притока воздуха отверстия может повысить поток воздуха, дующего к лобовому стеклу. Это полезно для быстрого устранения запотевания. После быстрого устранения запотевания можно заменить на режим устранения влажности/запотевания. Для устранения запотевания стекла можно воспользоваться специальным противотуманным реагентом автомобиля.
Быстрое размораживание (обледенение или запотевание внешней стороны окон автомобиля)		Максимальная температура	макс.	Выключен	 Циркуляция в автомобиле	Выключение или уменьшение отверстия притока воздуха отверстия может повысить поток воздуха, дующего к лобовому стеклу. Это полезно для быстрого устранения запотевания. (Выбор размораживания/устранения запотевания заднего окна  )

## Устройства хранения



### Бардачок

Потяните за ручку. Затем потяните за крышку и откройте бардачок. Закрыть бардачок можно толкнув его вперед.

**Внимание:** для обеспечения безопасности при вождении необходимо, чтобы бардачок был закрытым.



### Центральный бардачок

Откройте крышку центрального бардачка назад **1** и посмотрите на нижнюю часть бардачка.

## Освещение в автомобиле, освещение багажника



### Передняя и задняя лампы в автомобиле

Работа передней и задней ламп в автомобиле:

① является переключателем функции освещения при открытии двери. Нажмите данный переключатель, тогда при открытой двери, верхняя лампа загорится. После закрытия двери, в течение 10 минут она будет медленно гаснуть. При замедленном загорании света, если использовать пульт дистанционного управления для запираания двери, верхняя лампа погаснет. Повторное нажатие на данный переключатель приведет к отключению функции освещения при открытии двери.

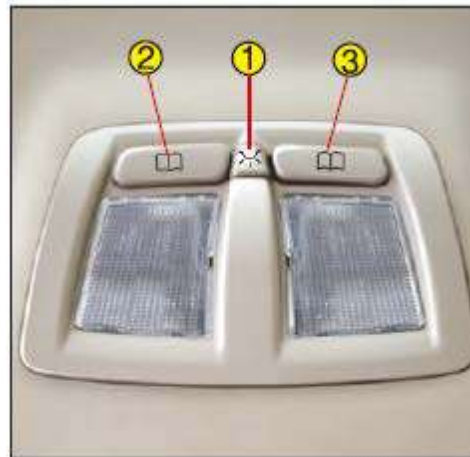

②, ③ Это выключатели левой и правой лампы для чтения. Нажмите переключатель, и соответствующая верхняя лампа загорится, нажмите повторно и лампа погаснет. После включения левой и правой ламп для чтения, без контроля замедления отключения, при выключении зажигания они могут все еще работать. Поэтому после включения следует вовремя выключить лампы во избежание разрядки аккумулятора.



### Осветительная лампа багажника

Осветительная лампа багажника загорается автоматически при открытии двери багажника. Отключение и включение зажигания не влияет на осветительную лампу багажника.

## Козырек, коробка для очков\*



### Козырек

На фасаде левого козырька есть карман для чеков.

С задней стороны правого козырька есть маленькое зеркало.

Козырек может переворачиваться. После поворота козырька можно прикрыться от солнечного света во избежание ослепления.



Козырек также можно поворачивать на бок к двери автомобиля, закрывая от бокового солнечного луча. Снимите ось козырька с клипсы, а затем поверните козырек к боковому окну.

При входе или выходе из автомобиля, пожалуйста, убедитесь, что козырек находится на первоначальном месте.



### Коробка для очков\*

Над рамой левой боковой двери водителя установлена коробка для очков. Опустив ее крышку вниз, можно открыть коробку для очков.

### Предупреждение

Нельзя использовать маленькое зеркальце во время движения автомобиля.

## Прикуриватель, пепельница\*, ручка



### Прикуриватель

Прикуриватель находится за рычагом переключения скоростей.

Нажмите на кнопку прикуривателя, немного подождите, кнопка автоматически отскочит и можно будет прикурить сигарету.

### Предупреждение

Прикуриватель также может работать при отключении зажигания, во избежание ожогов или возникновения пожара, запрещается пользоваться прикуривателем в присутствии других людей, в особенности детей.



### Подвижная пепельница\*

Открыв крышку коробки, можно пользоваться пепельницей.

Для того, чтобы вытряхнуть пепельницу, осторожно потяните вверх и вытащите пепельницу.

### Установка пепельницы

Во время установки крышка откроется вперед. Осторожно надавите вниз, чтобы закрепить пепельницу.

**Внимание:** Бардачок перед рычагом переключения скоростей нельзя вытряхивать. Нельзя использовать его в качестве пепельницы.



### Ручка\*

Над рамкой двери пассажирского сиденья есть ручка.

Складная ручка оснащена крючком для одежды и шапки.

## Задняя полка



### Задняя полка (S30)

Задняя полка закреплена за задним сиденьем, на нее можно поставить несколько легких и мягких предметов.

#### Предупреждение

Не нужно ставить твердые и тяжелые предметы на заднюю полку, при экстренном торможении или при столкновении, данные предметы опасны, так как могут падать.



### Задняя полка (H30, H30 CROSS)

Заднюю полку заднего сиденья можно демонтировать. Заднюю часть задней полки можно соединить с задней дверью, чтобы было удобно доставать багаж при открытии задней двери.

При необходимости демонтажа задней полки, сначала вытащите подъемный канат из крюка

**A**, затем поднимите заднюю часть полки примерно на 45°, подтолкните вверх к опоре

**B** и отпустите опору полки.

При повторной установке, воспользуйтесь обратной последовательностью действий.

## Багажник



### Багажник (S30)

Дно багажника ровное и практичное. После складывания заднего сиденья пространство можно соединить с багажником, что удобно для погрузки крупного багажа.



### Багажник (H30, H30 CROSS)

Вместимость багажника можно изменять при складывании заднего сиденья. Демонтируйте заднюю полку. Полностью сложите заднее сиденье. Вместимость багажника станет максимальной.

По обеим сторонам багажника установлены бардачки.

#### **Внимание:**

Чтобы обеспечить безопасность при экстренном торможении, устанавливайте тяжелые предметы возле спинки сиденья.

Перед погрузкой предметов в багажник, пожалуйста, проверьте, надежно ли укреплена спинка сиденья.

Примите меры по закреплению предметов багажа, особенно это важно для твердых предметов.



## Световой люк\*



### Панель контроля

- ① Кнопка перемещения люка назад.
- ② Кнопка перемещения люка вперед.



### Перемещение при открытии/закрытии светового люка

#### Открытие назад

Нажмите кнопку ① на короткое время (менее 0,5 сек). Козырек светового люка стеклянной панели переместится до конца. В процессе перемещения и открытия стеклянной панели нажмите кнопку, тогда стекло остановится на текущем месте;

Удерживайте кнопку ① в течение более продолжительного времени (более 0,5 сек.). В процессе перемещения для открытия стеклянной панели, ослабьте и отпустите кнопку.



### Закрытие вперед

В открытом состоянии светового люка, нажмите кнопку ② на короткое время (менее 0,5 сек). Стекла панель автоматически полностью закроется.

В процессе перемещения и открытия стеклянной панели, нажмите кнопку, стекло остановится на текущем месте.

Нажмите кнопку на более продолжительное время ② (более 0,5 сек.), в процессе перемещения для закрытия стеклянной панели, ослабьте и отпустите кнопку.

Козырек светового люка необходимо закрывать вручную, потянув обратно.

## Световой люк\*



### Наклонное открытие/закрытие светового люка

#### Наклонное открытие

В закрытом состоянии светового люка, нажмите кнопку ②. Задняя часть стеклянной панели откроется под наклоном. Козырек стеклянной панели необходимо открывать вручную назад.



#### Наклонное закрытие

Если световой люк находится в положении наклонного открытия, нажмите кнопку ①. Стекла́нная панель закроется, опустившись вниз.

Козырек светового люка необходимо закрывать вручную, потянув обратно.

### Функция антизащмителя

В процессе закрытия светового люка при появлении препятствия он сразу же автоматически возвращается в положение полного открытия. Чтобы вновь привести в движение световой люк, можно нажать кнопку

① или ②.

Функция антизащмителя эффективна только в режиме короткого нажатия. Она не действует в процессе длительного нажатия.

Во время движения автомобиля на высокой скорости сопротивление ветра может привести к тому, что в процессе автоматического закрытия световой люк закрыться не сможет. Для того, чтобы закрыть световой люк, можно удерживать кнопку ① или ②.

### Предупреждение

Во время обнаружения препятствия автоматическая функция антизащмителя по инерции все еще продолжает работать. Перед закрытием светового люка, пожалуйста, убедитесь, что руки, голова и тела всех пассажиров не высовываются из него.

## Световой люк\*



### Функция автоматического закрытия

В любом состоянии светового люка, через 3 секунды после отключения замка зажигания, стеклянная панель светового люка автоматически закроется. В процессе закрытия, при нажатии кнопки ① или ②, световой люк сразу же остановится, можно повторно нажать кнопку ②, чтобы продолжить открытие.

В процессе автоматического закрытия функция антизащимителя эффективна. Люк обладает пятикратной функцией антизащимителя, то есть после встрече препятствия в процессе закрытия, после возвращения на исходную позицию можно продолжить закрытие и при повторной встрече препятствия вернуться. Таким образом, после пятикратного повторения возвращения, функция остановится автоматически.

### Козырек светового люка

Возможно вручную подталкивать козырек светового люка для контроля его открытия или закрытия, таким образом можно остановить его на любой позиции.

### Предупреждение

При отключении замка зажигания во избежание травмы при автоматическом закрытии светового люка, убедитесь, что голова или руки любого человека не высунуты в окно.

## Световой люк\*



### Особое внимание

Строго запрещается открывать световой люк во время дождя или при очистке автомобиля.



После дождя или очистки автомобиля открывать световой люк можно не менее чем через 5 минут езды (чтобы просушить ветром воду, скопившуюся на крыше автомобиля).



Во время движения автомобиля строго запрещается просовывать голову или руки в световой люк.

## Световой люк\*



Перед открытием светового люка, пожалуйста, обратите внимание на наличие препятствия, влияющего на работу стеклянной панели.

### Предупреждение

При открытии светового люка, пожалуйста, обратите внимание на препятствие, влияющее на работу стекла.

Строго запрещается открывать световой люк, если на крыше автомобиля скопился снег или, если она замерзла.



### Инициализация светового люка

При возникновении нарушений в работе светового люка можно попробовать провести инициализацию светового люка.

Метод: в течение 7 секунд удерживайте кнопку , чтобы световой люк достиг позиции полного подъема. У светового люка появится верхнее и нижнее регулирование тряски, которым завершится инициализация.

Если не удастся устранить неисправность, то, пожалуйста, свяжитесь с сервисным центром официального Дилера DONGFENG.

## Глава 4 Техническое обслуживание

Правила эксплуатации масел и жидкостей.....	124
Уровень жидкости и проверка .....	125-129
Уход за салоном автомобиля .....	130-131
Уход за кузовом автомобиля .....	132-133

## Правила эксплуатации масел и жидкостей

Нормальное техническое состояние автомобиля обеспечивается высококачественными специальными маслами и жидкостями. Особенное внимание следует обратить на качество моторных масел. Не используйте нереконмендованные масла и жидкости, в противном случае это может привести к нежелательным последствиям для автомобиля.

О конкретном типе и расходе смотрите «Справочник по техническому обслуживанию и ремонту»

### Топливные присадки

Качество топлива и его присадки напрямую влияет на эксплуатационное состояние, характеристики и продолжительность срока службы двигателя. Топливные присадки обладают антикоррозионными свойствами, очищают топливную систему, а также предотвращают образование нагара в двигателе. Рекомендуется использовать топливо только сертифицированных производителей.

Если постоянно использовать топливо несертифицированных производителей, то это может привести к трудностям при запуске двигателя, нестабильности холостого хода, плохому ускорению, а также к снижению динамичности и другим поломкам.

### Внимание:

1. При очень холодной погоде, необходимо использовать моторные масла, подтверждённые нашей компанией, 5W-30 A5B5 или 0W-40/5W-30 SL(SJ) класса и выше.

2. В очень холодных погодных условиях, необходимо использовать охлаждающую жидкость, подтверждённую нашей компанией, обладающую более сильной морозостойкостью.

3. В соответствии с окружающей температурой в условиях эксплуатации автомобиля следует выбирать очищающую жидкость для лобового стекла, чтобы предотвратить обледенение.

Для приобретения упомянутых масел и жидкостей свяжитесь с сервисным центром официального Дилера DONGFENG.

## Уровни жидкости и проверка

(двигатель N6A 10FX3A PSA)





## Уровни жидкости и проверка

(двигатель DFM A16)





### Бачок для очищающей жидкости лобового стекла

Объем: 3л

Чтобы достичь оптимального эффекта очистки и безопасности использования, используйте, подтвержденные нашей компанией, очищающие жидкости. При доливке очищающей жидкости, пожалуйста, делайте это медленно.

**Внимание :** при температуре окружающей среды ниже 0 °C , следует использовать антизамерзающие охлаждающие жидкости



### Жидкость для гидроусилителя рулевого управления\*

объем: 1.5л

При остановке двигателя проверить высоту уровня жидкости

Высота уровня жидкости в бачке для жидкости должна находиться между максимальной и минимальной отметками.

**Внимание :** В любой ситуации строго запрещается эксплуатация без масел жидкостей, во избежании повреждения насоса гидроусилителя рулевого управления

## Уровни жидкости и проверка



### Доливка моторных масел

Класс моторных масел и объем можно посмотреть в «Справочнике по техническому обслуживанию и ремонту». Нельзя использовать другие присадки.



### Охлаждающая жидкость

**Холодный двигатель :** уровень жидкости должен находиться между максимальной (MAX) и минимальной отметками на бачке.

**Горячий двигатель:** Через 15 минут после остановки двигателя или при температуре ниже 100 °C , с помощью тряпки, защищающей руки от ожога ослабьте крышку радиатора.

Если объем добавляемой охлаждающей жидкости превышает 1 л., то необходимо проверить охлаждающую систему в сервисном центре официального Дилера DONGFENG.



**ОПАСНО**

Проверка охлаждающей жидкости должна производиться в холодном состоянии двигателя. Остерегайтесь ожогов.

**Внимание :** Если нужно постоянно доливать охлаждающую жидкость, то, скорее всего, система охлаждения неисправна. Необходимо как можно скорее проверить причину возникновения неисправности. Доливка или замена охлаждающей жидкости должна производиться в фирменном магазине Дунфэн Фэншэнь

**Внимание :** При температуре окружающей среды ниже -30 °C , необходимо в местном фирменном магазине сервисного центра официального Дилера DONGFENG произвести замену на охлаждающую жидкость, более устойчивую к низким температурам.



### Тормозная жидкость

При низком уровне тормозной жидкости, находящемся на позиции (DANGER) загорается сигнализационная лампочка.

Проверка уровня жидкости приведена на стр. 129



### Аккумулятор (смотрите на стр.145)

Тип: 12 В.



### Воздушный фильтр

Очистка и замена фильтра проводится согласно «Справочнику по техническому обслуживанию и ремонту»

## Уровни жидкости и проверка

### Масляный щуп двигателя

На ровной горизонтальной площадке уровень масла следует проверять масляным щупом через 10 минут после выключения двигателя. Уровень масла должен находиться между отметками "MAX" и "MIN" на масляном щупе.

Следует периодически проверять уровень масла.



### Масляный щуп автоматической коробки передач\*

Следует периодически проверять масло в автоматической коробке передач в сервисном центре официального Дилера DONGFENG.

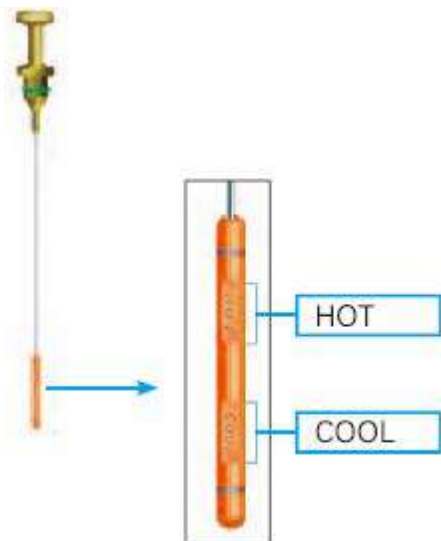

### ⚠ ПРЕДУПРЕЖДЕНИЕ

При открытии капота автомобиля для проверки, если двигатель находится в горячем состоянии, необходимо быть осторожным, так как даже при остановленном двигателе вентилятор может прийти в движение в любое время.

## Уровни жидкости и проверка



### Расширительный бачок охлаждающей жидкости

Уровень охлаждающей жидкости следует проверять на холодном двигателе. Уровень жидкости должен находиться между отметками "MAX" и "MIN", нанесенными на расширительном бачке. Концентрация антифриза в охлаждающей жидкости должна обеспечивать ее нахождение в жидком состоянии даже при низкой температуре. Охлаждающая жидкость должна одновременно обладает антикоррозийными свойствами и стойкостью к высоким температурам.

Для поддержания свойств охлаждающей жидкости следует раз в два года менять охлаждающую жидкость перед началом морозного сезона.

Замену охлаждающей жидкости следует производить в сервисном центре официального Дилера DONGFENG.



### Бачок для жидкости гидроусилителя рулевого управления\*

Проверьте уровень жидкости при остановке двигателя.

Уровень жидкости в бачке для жидкости должен находиться между отметками "MAX" и "MIN".

В любой ситуации строго запрещается эксплуатация автомобиля без масел и жидкостей, чтобы избежать поломки насоса гидроусилителя рулевого управления.

Масло: смотрите «Справочник по техническому обслуживанию и ремонту»

**Внимание:** При температуре  $-30^{\circ}\text{C}$  следует применять охлаждающую жидкость на жидкость с более высокими антизамерзающими свойствами.



### Бачок для тормозной жидкости

Следует периодически проверять уровень жидкости. Уровень жидкости должен находиться между отметками "DANGER" и "MAX" (как можно ближе к максимальной отметке).

Если при движении автомобиля загорается сигнализационная лампочка, следует сразу остановить автомобиль проверить уровень и попросить о помощи сервисный центр официального Дилера DONGFENG.

Для поддержания хороших тормозных свойств следует раз в два года менять тормозную жидкость.

**Внимание:** Если уровень жидкости в короткий срок заметно снизился, то это может указывать на протечку в тормозной системе. Следует сразу провести проверку и ремонт в сервисном центре официального Дилера DONGFENG.

**Внимание:**

Перед очисткой от пятен необходимо сначала очистить данное место от пыли.

Разные растворители имеют обладают различным разъедающим действием на синтетические материалы внутренней отделки, поэтому при их использовании необходимо быть осторожным и стараться использовать их как можно меньше.

Обычно, перед их применением, необходимо максимально очистить ткань и синтетическую кожу от грязных пятен мыльным раствором и водянм раствором с поверхностно-активным веществом. Рекомендуется повторно протереть поверхность чистой, мягкой, влажной тряпкой.

## Уход за салоном автомобиля

### Стирание пятен

В любой ситуации очистку от пятен следует проводить быстро, согласно описанию удаления пятен используемыми средствами.

При возникновении трудностей с очисткой можно связаться с ближайшим фирменным магазином Дунфэн Фэншэнь

При очистке от пятен рекомендуется провести испытание на неприметном месте или на пробе.

Стирать пятна от шариковой ручки или от губной помады можно денатурированным спиртом.

Можно использовать специальное моющее средство для очистки от нефтяных пятен.

Можно использовать нашатырный спирт для отчистки от шоколадных и фруктовых пятен.

### Рекомендация:

Длительное прямое попадание солнечных лучей на внутреннюю отделку кузова может повредить ее. Рекомендуется установить солнцезащитные устройства на лобовом стекле и на задней полке для размещения вещей в целях предотвращения вреда от ультрафиолетовых лучей.

### Высветление внутренней отделки

При удалении пятен следует особое внимание обратить на высветляемые детали внутренней отделки. Мыть их следует специальным моющим средством для соответствующих материалов, чтобы не возникло отклонения в цвете. Не допускайте длительное нахождение пятен на поверхности деталей внутренней отделки. Проводить их надлежащую очистку следует вовремя.

Если присутствуют пятна большой площади, требующие очистки, или требуется уход за внутренней отделкой автомобиля, то свяжитесь с фирменным магазином или со специальным косметическим центром.

## Уход за салоном автомобиля

Регулярно используйте пылесос или метёлку для удаления пыли и грязи в кабине (например, на деталях внутренней отделки и пластмассовых деталях и на сидении). Чистой мягкой тканью, смоченной в мыльном растворе, ототрите грязь с нейлона и кожаных деталей. Затем протрите насухо мягкой тканью.

Для поддержания внешнего вида синтетических кож, обратите внимание на соответствующие требования изготовителя. В некоторых растворителях могут содержаться химические реагенты, которые способны испортить или разъесть ткань на сидении. Сырой мягкой тряпкой, содержащей только небольшое количество чистой воды, протрите панель приборов.

### ПРЕДУПРЕЖДЕНИЕ

- Нельзя протирать любым бензиновым растворителем или похожими растворами.
- Маленькие частицы грязи могут вызывать износ кожезаменителя, необходимо незамедлительно удалить такие частицы.

Не используйте коженное мыло, восковой агент, придающий блеск, моторное масло, очищающую жидкость, растворитель, детергент или средства, содержащие аммиак, которые могут испортить естественный блеск кожи.

- Без рекомендации изготовителя не используйте защитные средства для ткани.
- Не используйте средства очистки для стекла или пластмассы для очистки приборов, поскольку это может повредить приборы.



Подстилки (выбор и покупка фирменных подстилок)\*

Используя чистые фирменные подстилки компании Дунфэн Фэншэнь, можно продлить продолжительность срока службы ковриков в салоне. Они также облегчают очистку салона автомобиля.

Независимо от вида используемой подстилки, следует обеспечить её соответствие данному автомобилю, а также правильно и надёжно закрепить её, чтобы она не мешала управлять педалью

### ПРЕДУПРЕЖДЕНИЕ

При использовании незакреплённой подстилки её скольжение может помешать управлению педалями сцепления, газа и тормоза, что может в дальнейшем привести к серьёзной аварии.



### Закрепление подстилки (сбоку от водителя)

В автомобиле установлены клипсы для закрепления передней подстилки на месте .

В любой ситуации, нельзя накрывать клипсы или использовать их не по назначению.

Фирменная подстилка DONGFENG – это специально разработанная подстилка, подходящая для данного автомобиля, закрепляемая с помощью опорного металлического кольца.

При укладке подстилки положите ее по центру пола, где находятся ноги, протяните опорное кольцо сквозь ковёр и закрепите его на клипсах. Следует периодически проверять наличие сдвига подстилки.

## Уход за кузовом автомобиля

### Нельзя протирать сухой кузов

Нельзя протирать лакокрасочное покрытие и поверхности из органического стекла (например, кузова) бензином, керосином, трихлорэтиленом, щелочью или спиртом.

### Мойка кузова

Для поддержания красоты лакокрасочного покрытия необходима регулярная мойка автомобиля. Нельзя проводить мойку под прямыми солнечными лучами, а также при низкой температуре.

Птичий помет, выделения насекомых, сок, выделяемый листьями деревьев и т.д., агрессивны по отношению к краске, поэтому их следует удалять немедленно. Жаркая погода может ускорять их разрушительное действие на краску.

В любой ситуации автомобиль необходимо мыть большим объемом чистой воды и вытирать замшевой тряпкой. После мойки следует несколько раз нажать на тормоз при движении, чтобы удалить воду из сцепления тормоза.

### Протирание лобового стекла и дверных стекол

Не используйте силиконовые средства. Для получения качественного эффекта очистки при протирании, используйте мощнее средство, предоставляемое сервисным центром официального Дилера DONGFENG.

### Полировка

Рекомендуется проводить полировку в зимний период. Перед полировкой следует полностью вымыть и высушить автомобиль.

Используйте жидкие или эмульсионные полировальные средства для полировки.

### Мойка наружных деталей отделки и деталей из легкого сплава

Сначала промойте мыльной водой или чистой водой с небольшим количеством детергентов и моющих средств, потом промойте большим объемом чистой воды для поддержания блеска металлической поверхности. После просушки проведите вождение поверхности.

### Нефтяные пятна на кузове

Следует как можно быстрее удалить данные пятна. Не соскабливайте их и не используйте бензин или детергент для тканей, для удаления данных пятен необходимо использовать специальные моющие средства.

## Уход за кузовом автомобиля

### Нефтяные пятна или бензиновые пятна на бампере

Пятна необходимо удалять, используя специальные моющие средства.

Внимание:

При использовании моечной машины высокого давления не нужно направлять распылитель прямо на резиновые защитные детали коробки передач, рулевого управления и т.д. Также не следует его направлять напрямую на наружные детали отделки, стык крыши, радиатор и в двигательный отсек.

Хотя при изготовлении автомобиля применяются антикоррозионные материалы и проводится антикоррозионная обработка, тем не менее после простоя или использования автомобиля в течение определенного срока, особенно после езды по талым дорогам, необходимо промыть двигательный отсек и днище кузова, а затем повторно применить защитные меры.

Существуют две группы факторов, которые вызывают коррозию деталей автомобиля:

① Скопление влаги в закрытых и плохо проветриваемых полостях кузова. Отложение грязи и незамерзающих смесей в щелях, отверстиях и полостях в днище кузова

② Повреждение лакокрасочного покрытия кузова или антикоррозионного защитного покрытия в днище и в колесных нишах.

При соблюдении простейших мер регулярного технического обслуживания можно защитить ваш автомобиль от коррозии:

Немедленно устраняйте все обнаруженные сколы краски и царапины на лакокрасочном покрытии кузова.

Провяйте и прочищайте по мере необходимости дренажные отверстия в нижних частях дверей и элементах днища кузова.

Провяйте влажность покрытия пола, в ковриках и напольных матах влага может долго сохраняться, особенно зимой. Постоянная влажность под ковриками и напольными матами приводит к коррозии панелей пола кузова.

Если автомобиль оснащен системой АБС, то будьте осторожны при использовании высоконапорной струи, стараясь не повредить электрическую проводку и разъемы датчика АБС, которые установлены вблизи каждого колеса.

Периодически проверяйте состояние и восстанавливайте целостность антикоррозионного покрытия днища автомобиля.



## Глава 5 Оперативные рекомендации

Меры по экономии топлива .....	135-137
Опционные приспособления электроприборов.....	137
Предохранитель.....	138-144
Аккумулятор .....	144
Запуск при помощи аварийного аккумулятора .....	145
Замена фар.....	146-153
Буксировка .....	153
Замена колес .....	154-157
Колеса.....	157-159
Рекомендации по безопасности.....	159-162

## Меры по экономии топлива

### Контроль скорости

В случае превышения скорости экономичного расхода топлива (60-90 км/ч) происходит резкий рост расхода топлива с повышением скорости.

### Рациональная эксплуатация

Избегайте езды на короткие расстояния. После запуска автомобиля, расход топлива в первый километр в два раза больше, чем при нормальном движении. Это обусловлено тем, что двигатель еще не достиг оптимальной рабочей температуры.

Езда в городе не способствует экономии топлива. По возможности, выбирайте подходящие маршруты и избегайте районов, где очень много транспортных средств.



Автомобиль не должен быть перегружен. Не загружайте в автомобиль излишний груз, поскольку его перевозка требует напрасного расхода топлива.

Ехать нужно мягко и ровно.

### Необходимо запомнить следующее:

**Запуск:** Перед запуском предварительный прогрев двигателя не нужен. После запуска следует медленно тронуться с места и постепенно ускориться.

**Езда:** Поддерживайте двигатель на подходящей скорости вращения. Скорость вращения двигателя при обычной езде должна быть выше 2500 об/мин. При ускорении она должна повышаться до 3000 об/мин. Следует избегать работы двигателя на низкой скорости вращения. Во время езды, скорость должна быть стабильной. Необходимо избегать частых и резких торможений. Необходимо заранее подготовиться ко всем ситуациям на дороге, чтобы они не застали вас врасплох.

## Меры по экономии топлива



### **Экономия топлива и уменьшение количества выбросов**

Экономия топлива не полностью зависит от конструкции автомобиля и его характеристик, но, также, и от способа его использования.

Следующие меры помогут Вам в экономии топлива:

- Поддерживайте ваш автомобиль в прекрасном рабочем состоянии.
- Соблюдайте режим технического обслуживания и ухода, установленного компанией-производителем.

Кроме проверки, замены смазочного масла и охлаждающей жидкости, следует проводить регулярную проверку состояния некоторых деталей, которые максимально влияют на расход топлива.

### **Регулировка двигателя**

Минимум раз в год проверяйте ключевые детали, связанные со стартером и системой подачи масла.

### **Система зажигания**

Поддерживайте правильный зазор свечей зажигания.

### **Система подачи топлива**

Проверяйте состояние соединения механизмов системы подачи топлива. Проверяйте наличие возможных утечек топлива.



### **Проверка давления в шинах**

Проверка производится раз в неделю. Недостаточное давление в шинах препятствует движению шин, увеличивая таким образом необходимый расход топлива.

### **Воздушный фильтр**

Засорение фильтра влияет на эффективность подачи воздуха. Необходимо проводить регулярную замену фильтра согласно "Справочнику технического обслуживания".

## Дополнительные электроприборы

### Особые указания относительно дополнительных электроприборов

Перед монтажом электроприборов или приспособлений, пожалуйста, проконсультируйтесь в сервисном центре официального Дилера DONGFENG.

Некоторые электроприборы (мощное стерео, ксеноновые фары, противоугонное устройство, беспроводный телефон и т.д.) или метод их установки и использования могут мешать работе или повреждать электропроводку автомобиля, что может вызвать аварию.

Наша компания не несет ответственности за ущерб из-за неполадок или повреждений в результате установки электроприборов, не рекомендуемых нашей компанией или не соответствующих требованиям сервисного центра официального Дилера DONGFENG.

## Предохранители

### Коробка предохранителей в салоне

#### Коробка предохранителей

С левой стороны под приборной панелью и в отсеке двигателя находятся две коробки предохранителей.

#### Замена предохранителя



Годный



Негодный



**A** Зажим для снятия и установки предохранителя

Перед заменой предохранителя, необходимо сначала выяснить и устранить причину неполадки. Номера предохранителей указаны на предохранительной коробке. Предохранители без номеров являются резервами.

Для замены перегоревших предохранителей следует использовать предохранители того же номинала (такого же цвета).

#### Коробка предохранителей в салоне



F1	5	F5	15	F9	30	F13	5	
F2	5	F6	10	F10	30	F14	20	
F3	5	F7	10	F11	5	F15	15	
F4	20	F8	30	F12	20	F16	30	

Откройте крышку с левой стороны под приборной панелью. Под ней находится коробка предохранителей салона автомобиля.

## Предохранитель

### Номера предохранителей в салоне автомобиля

Номер	Ток	Функция предохранителя	Типы
F1	5A	Передний правый габаритный огонь, задний левый габаритный огонь, подсветка номера слева, подсветка номера справа	MINI
F2	5A	Фоновый свет в салоне	MINI
F3	5A	Передний левый габаритный огонь, задний правый габаритный огонь	MINI
F4	20A	Комплектация приборов, диагностические приборы, модуль управления коробкой передач, противоугонный контроллер, многофункциональный дисплей, выключатель аварийной сигнализации, радиоприемник	MINI
F5	15A	Выключатель фар заднего хода(МТ), выключатель коробки передач (АТ), АБС, многофункциональный дисплей, диагностические приборы, модуль управления коробкой передач, комплектация приборов, выключатель сигнала торможения, противоугонный контроллер	MINI
F6	10A	Блок подушки безопасности	MINI
F7	10A	Задние противотуманные фары	MINI
F8	30A	Прикуриватель	MINI
F9	30A	Обогрев заднего стекла, обогрев зеркал заднего вида, индикатор DFF	MINI
F10	30A	Задний левый стеклоподъемник, реле передних окон, модуль управления световым люком, электронный регулятор зеркала заднего вида	MINI
F11	5A	Передний фонарь на потолке, задний фонарь на потолке, фонарь в багажнике	MINI
F12	20A	Передние стеклоочистители, разблокировка дверей, разблокировка багажника	MINI
F13	5A	Комплект приборов (индикатор зарядки), радиоприемник, модуль управления световым люком	MINI
F14	20A	Передние стеклоочистители	MINI
F15	15A	Бензонасос	MINI
F16	30A	Задний левый стеклоподъемник	MINI

## Предохранители

### Коробка предохранителей в отсеке двигателя (DFM A16)



F17	60	F9	10	F1	10
F18	40	F10	15	F2	10
F19	50	F11	30	F3	10
F20	50	F12	15	F4	10
F21	40	F13	20	F5	15
F22	30	F14	20	F6	15
		F15	10	F7	15
		F16	10	F8	10
		F23	Резерв	F25	Резерв
		F24	60	F26	Резерв

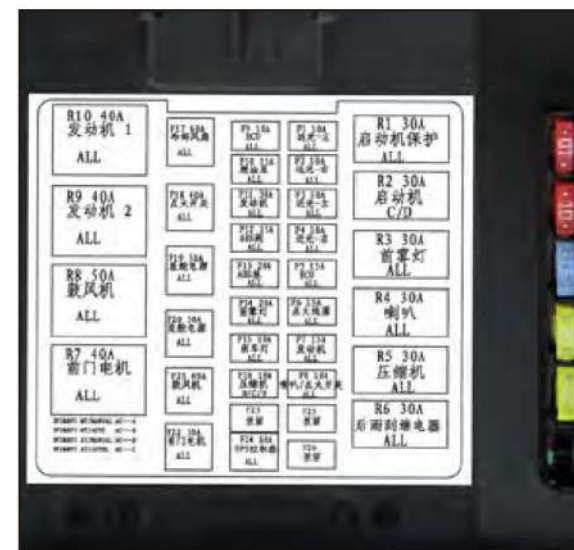

#### Коробка предохранителей в отсеке двигателя

Коробка предохранителей в отсеке двигателя находится рядом с аккумулятором. Откройте крышку коробки предохранителей для доступа к предохранителям.

После завершения операций надлежащим образом закройте крышку коробки предохранителей.

На крышке коробки предохранителей помещены соответствующие пояснения к предохранителям.

Номер	Ток	Функция реле	Типы
R1	30A	Защита стартера	MICRO
R2	30A	Стартер	MICRO
R3	30A	Передние противотуманные фары	MICRO
R4	30A	Гудок	MICRO
R5	30A	Компрессор	MICRO
R6	30A	Задние стеклоочистители	MICRO
R7	40A	Электродвигатель передних дверей	MINI
R8	50A	Воздуходувка	MINI
R9	40A	Двигатель 2	MINI
R10	40A	Двигатель 1	MINI

## Предохранитель

### Номера предохранителей в отсеке двигателя

Номер	Ток	Функция предохранителя	Типы
F1	10A	Передняя левая фара дальнего света	MINI
F2	10A	Передняя правая фара дальнего света	MINI
F3	10A	Передняя левая фара ближнего света	MINI
F4	10A	Передняя правая фара ближнего света	MINI
F5	15A	Блок управления двигателем	MINI
F6	15A	Катушка зажигания	MINI
F7	15A	Двигатель	MINI
F8	10A	Гудок / Выключатель зажигания	MINI
F9	10A	Блок управления двигателем	MINI
F10	15A	Бензонасос	MINI
F11	30A	Двигатель	MINI
F12	15A	Клапан антиблокировочной системы	MINI
F13	20A	Насос антиблокировочной системы	MINI
F14	20A	Передние противотуманные фары	MINI
F15	10A	Сигнал торможения	MINI
F16	10A	Компрессор	MINI
F17	60A	Охлаждающий вентилятор	JCASE
F18	40A	Выключатель зажигания	JCASE
F19	50A	Источник энергопитания в салоне	JCASE
F20	50A	Источник энергопитания в салоне	JCASE
F21	40A	Воздуходувка	JCASE
F22	30A	Электродвигатель передних дверей	JCASE
F23	TBD	Резерв	MINI
F24	60A	EPS контролер	JCASE
F25	TBD	Резерв	ATO
F26	TBD	Резерв	ATO



## Предохранители

Коробка предохранителей в отсеке двигателя (N6A10FX3A PSA)



F17	60	F9	10	F1	10
F18	40	F10	15	F2	10
F19	50	F11	30	F3	10
F20	50	F12	15	F4	10
F21	40	F13	20	F5	15
F22	30	F14	20	F6	10
		F15	10	F7	15
		F16	10	F8	10
		F23	Резерв		
		F24	Резерв		

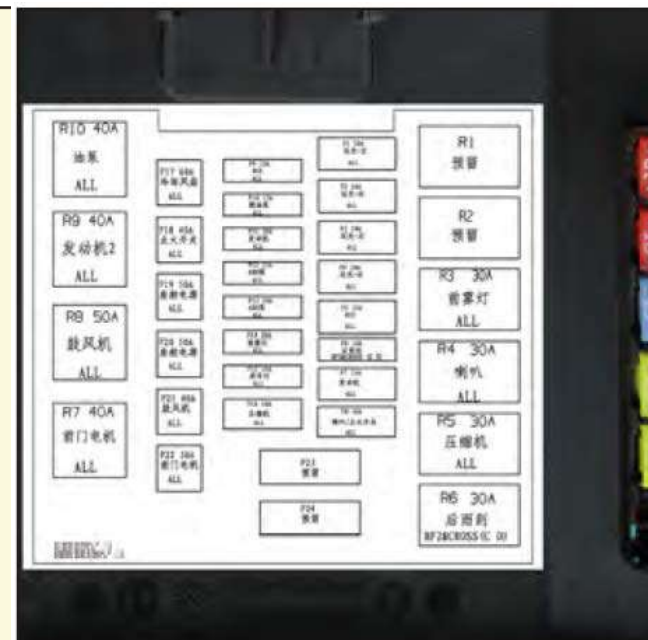

На крышке коробки предохранителей помещены соответствующие пояснения к предохранителям.

### Коробка предохранителей в отсеке двигателя

Коробка предохранителей в отсеке двигателя находится рядом с аккумулятором. Откройте крышку коробки предохранителей для доступа к предохранителям.

После завершения операций надлежащим образом закройте крышку коробки предохранителей..

Номер	Ток	Функция реле	Типы
R1		Резерв	MICRO
R2		Резерв	MICRO
R3	30A	Передние противотуманные фары	MICRO
R4	30A	Гудок	MICRO
R5	30A	Компрессор	MICRO
R6	30A	Задние стеклоочистители	MICRO
R7	40A	Электродвигатель передних дверей	MINI
R8	50A	Воздуходувка	MINI
R9	40A	Двигатель 2	MINI
R10	40A	Маслонасос	MINI

## Предохранители

### Номера предохранителей в отсеке двигателя

Номер	Ток	Функция предохранителя	Типы
F1	10A	Передняя левая фара дальнего света	MINI
F2	10A	Передняя правая фара дальнего света	MINI
F3	10A	Передняя левая фара ближнего света	MINI
F4	10A	Передняя правая фара ближнего света	MINI
F5	15A	Блок управления двигателем	MINI
F6	15A	Задние стеклоочистители	MINI
F7	15A	Двигатель	MINI
F8	10A	Гудок / Выключатель зажигания	MINI
F9	10A	Блок управления двигателем	MINI
F10	15A	Бензонасос	MINI
F11	30A	Двигатель	MINI
F12	15A	Клапан антиблокировочной системы	MINI
F13	20A	Насос антиблокировочной системы	MINI
F14	20A	Передние противотуманные фары	MINI
F15	10A	Сигнал торможения	MINI
F16	10A	Компрессор	MINI
F17	60A	Охлаждающий вентилятор	JCASE
F18	40A	Выключатель зажигания	JCASE
F19	50A	Источник энергопитания в салоне	JCASE
F20	50A	Источник энергопитания в салоне	JCASE
F21	40A	Воздуходувка	JCASE
F22	30A	Электродвигатель передних дверей	JCASE
F23	TBD	Резерв	ATO
F24	TBD	Резерв	ATO

## Аккумулятор

**Аккумулятор:** 12 В

### Снятие аккумулятора

Снять аккумулятор с выхода “минуса”

### Установка аккумулятора

Соединить аккумулятор с выходом “плюсом”

#### Внимание:

Проверить чистоту выходов “минуса” и “плюса” аккумулятора и разъемов кабелей. В случае наличия медного купороса, появляющегося в результате коррозии, следует отсоединить и очистить контакты. Нельзя отсоединять разъемы кабелей при работающем двигателе.

Нельзя производить зарядку аккумулятора внешним питанием в неотсоединенном состоянии (оба выхода).

Избегайте засорения вентиляционных отверстий аккумулятора.

### Проверка аккумулятора

Регулярно проводите проверку аккумулятора в фирменном магазине Дунфэн Фэншэнь.

### Зарядка

В случае затемнения фар, снижения громкости гудка, недостаточного тока при запуске двигателя необходимо снять аккумулятор и зарядить его.

Зарядка аккумуляторов проводится в сервисном центре официального Дилера DONGFENG.

### Долгое нахождение в нерабочем состоянии

Если автомобиль не заводится больше месяца, следует произвести отсоединение провода от “минуса” аккумулятора. Каждый месяц необходимо проводить зарядку аккумулятора, чтобы из-за долгого отсутствия зарядки не потерялись его естественные свойства.

**Примечание:** При подключении “минуса” в необходимо заново настраивать время, дату, каналы радио и т.д.

#### Предупреждение

Аккумулятор нужно держать подальше от огня или искр (во избежание взрыва)

Аккумулятор содержит разбавленную серную кислоту (сильный коррозионный агент). В процессе транспортировки следует обратить внимание на защиту открытой части кожи.

В случае контакта с кожей, немедленно промыть водой и обратиться за помощью в ближайшую больницу для осмотра и лечения.

## Запуск при помощи аварийного аккумулятора

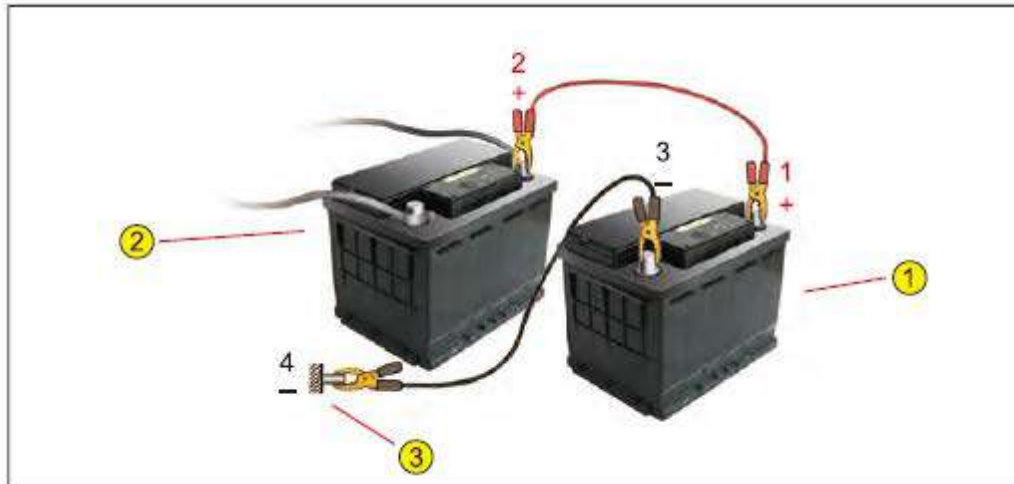

**Внимание:** В процессе проведения операций не прикасайтесь к металлической части зажимов. Не следует опираться на аккумулятор во избежание получения травм. Порядок отключения проводов противоположен порядку их подключения. Избегайте короткого замыкания.

- ① Аварийный аккумулятор
- ② Аккумулятор на аварийной машине
- ③ Точка заземления (металлическая) на аварийной машине

При нехватке энергии аккумулятора для запуска двигателя можно воспользоваться аварийным аккумулятором или аккумулятором на другой машине. Во избежание разрядов необходимо производить соединение в следующем порядке.

### Проверьте напряжение на клеммах аварийного аккумулятора (12В)

Зафиксируйте два провода на аккумуляторе аварийной машины. При использовании аккумулятора на другой машине необходимо выключить двигатель. Корпуса двух машин не должны контактировать друг с другом.

Соедините провода аккумуляторов в порядке, указанном на рисунке. Зажимы должны быть плотно закреплены (во избежание искр).

- Запустите двигатель другой машины так, чтобы он работал около 1 минуты со скоростью чуть выше обычной.

Запустите аварийную машину.

## Замена фар



### Передние фары

- ① Фары дальнего света
- ② Фары ближнего света
- ③ Габаритные огни
- ④ Поворотные фары

**Примечание:** В некоторых случаях легкое запотевание с внутренней стороны стекол передних фар является нормальным явлением.

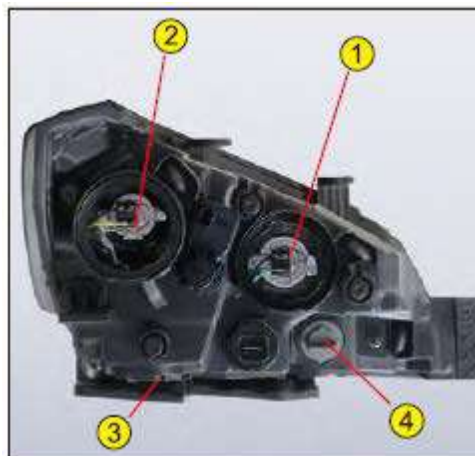

### ① Фары дальнего света (H7/55 Вт)

В случае повреждения передней фары дальнего света с правой стороны открутите противопылевую защитную крышку против часовой стрелки и отключите электропитание. Нажмите на головку зажима, чтобы он отошел от крючка. Затем снимите лампу и замените на новую. Процесс установки проводится в обратном порядке.

**Примечание:** Цоколь лампы соединяется с выемкой в гнезде для лампы.

В случае повреждения передней фары дальнего света с левой стороны, проведите ее замену в фирменном магазине Дунфэн Фэншэнь.



### ② Фары ближнего света (H7/55Вт)

Выкрутите руль до упора в сторону, обратную стороне замены фары ближнего света. Откройте подвижную крышку перед передним брызговиком (нажмите на кнопку и потяните назад). Просуньте руку в отверстие подвижной крышки. Против часовой стрелки открутите пылезащитную крышку и отключите электропитание. Нажмите на головку зажима, чтобы он отошел от крючка. Затем снимите лампу и замените ее на новую. Процесс установки проводится в обратном порядке.

**Примечание:** Цоколь лампы соединяется с выемкой в гнезде для лампы.

## Замена фар

Внимание: Замена галогеновой лампы производится через несколько минут после ее выключения, когда лампа находится в неостывшем состоянии. Избегайте непосредственного контакта лампы с рукой. Можно держать лампу тряпкой (не пушистой).

Чтобы не повредить защитный колпак передних фар, можно воспользоваться лампой со слабым ультрафиолетовым лучом.

### 3 Габаритные огни (светодиоды)

В случае повреждения данных фар проведите их замену в сервисном центре официального Дилера DONGFENG.



### 4 Передние поворотные фары (PY21Вт)

В случае повреждения передней поворотной фары с правой стороны открутите подставку против часовой стрелки, выньте подставку, несильно надавите и открутите лампу. Снимите и замените ее.

Процесс установки проводится в обратном порядке. Проверьте состояние фар после установки.

В случае повреждения передней поворотной фары с левой стороны проведите замену в сервисном центре официального Дилера DONGFENG.

## Замена фар



### Боковые поворотные фары (W5Вт)

В случае повреждения данной фары рекомендуем заменить ее в сервисном центре официального Дилера DONGFENG.



### 1 H30 CROSS Передние противотуманные фары (H11/55Вт)

Снимите брызговик, вытащите вилку. Прокрутите подставку лампы против часовой стрелки примерно на 45°. Выньте лампу (вместе с подставкой). Замените лампу и подставку.

### 2 S30/H30 Передние противотуманные фары (H11/55Вт)

Снимите брызговик. Прокрутите пылезащитную крышку против часовой стрелки примерно на 5° и снимите ее. Вытащите вилку. Нажмите на головку зажима, чтобы он оторвался от крючка. Затем снимите лампу (вместе с одним проводом) и замените ее. Процесс установки проводится в обратном порядке.

Рекомендуется проводить замену данной фары в сервисном центре официального Дилера DONGFENG.

## Замена фар



### Задний комплект светотехники (S30)

- ① Сингал торможения и фары: LED
- ② Поворотные фары: PY21Вт
- ③ Задние противотуманные фары: P21Вт
- ④ Фары заднего хода: W16Вт

Откройте крышку багажника и две маленькие крышки на панели комплекта светотехники. Снимите два фиксирующих болта. Вытащите заднюю часть панели комплекта светотехники, отключите вилку и снимите комплект.

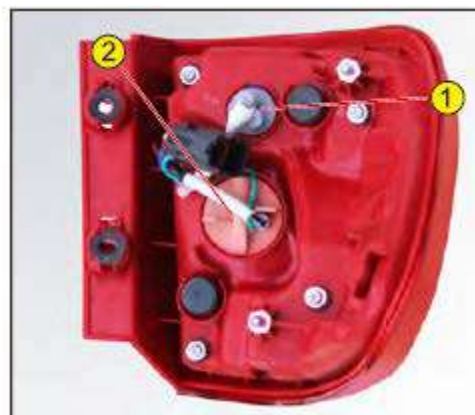

### ① Сингал торможения и габаритные огни (LED)

В случае повреждения сигнала торможения и габаритных огней проведите их замену в фирменном магазине Дунфэн Фэншэнь.

### ② Задние поворотные фары (PY21Вт)

Проверните подставку (оранжевого цвета) лампы против часовой стрелки на 45°, выньте подставку и лампу. Несильно надавите и против часовой стрелки открутите лампу. Снимите и замените лампу. Процесс установки проводится в обратном порядке.

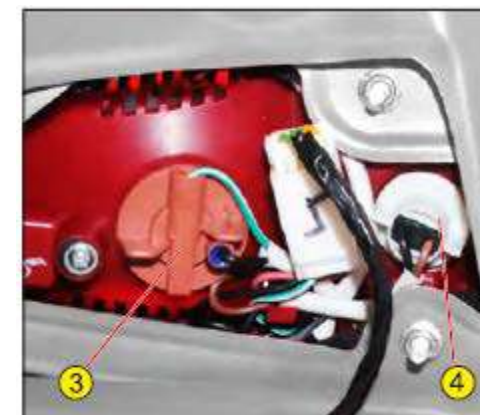

Откройте крышку багажника и снимите доску внутри багажника.

### ③ Задние противотуманные фары (P21Вт)

Проверните подставку (оранжевого цвета) лампы против часовой стрелки на 45° и выньте подставку и лампу. Несильно надавите и против часовой стрелки открутите лампу. Снимите и замените лампу. Процесс установки проводится в обратном порядке.

### ④ Фары заднего хода (W16Вт)

Проверните подставку (белого цвета) лампы против часовой стрелки на 45° и выньте подставку и лампу. Можно сразу вытащить лампу и заменить ее. Процесс установки проводится в обратном порядке.



## Замена фар



### Задние фары (H30)

- ① Сигнал торможения и габаритные огни: P21/5Вт
- ② Фары заднего хода: P21Вт
- ③ Задние противотуманные фары: P21Вт
- ④ Поворотные фары: PY21Вт
- ⑤ Дополнительный сигнал торможения и габаритные огни: LED

Откройте крышку багажника и две маленькие крышки на панели комплекта светотехники. Снимите два фиксирующих болта. Отключите вилку и снимите комплект.

#### ① Сигнал торможения и габаритные огни (P21/5Вт)

Проверните подставку лампы против часовой стрелки на 45°, выньте подставку и лампу. Несильно надавите и открутите лампу против часовой стрелки. Снимите и замените лампу. Процесс установки производится в обратном порядке. (Примечание: Выступы лампы должны совпадать с выемкой подставки для лампы)

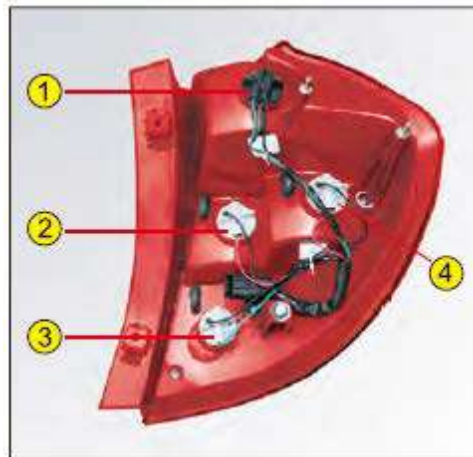

#### ② Фары заднего хода (P21Вт)

Проверните подставку лампы против часовой стрелки на 45° и выньте подставку и лампу. Несильно надавите и открутите лампу против часовой стрелки. Снимите и замените лампу. Процесс установки проводится в обратном порядке.

#### ③ Задние противотуманные фары (P21Вт)

Проверните подставку лампы против часовой стрелки на 45° и выньте подставку и лампу. Несильно надавите и открутите лампу против часовой стрелки. Снимите и замените лампу. Процесс установки проводится в обратном порядке.



#### ④ Задние поворотные фары (PY21Вт)

Проверните подставку лампы против часовой стрелки на 45° и выньте подставку и лампу. Несильно надавите и открутите лампу против часовой стрелки. Снимите и замените лампу. Процесс установки производится в обратном порядке.

#### ⑤ Дополнительный сигнал торможения и габаритные огни (LED)

Рекомендуется проводить замену дополнительных габаритных огней и сигнала торможения в сервисном центре официального Дилера DONGFENG.

## Замена фар



**Третий сигнал торможения** (Снаружи автомобиля)

Метод замены третьего сигнала торможения S30 рассмотрен ниже.

Рекомендуется проводить замену третьего сигнала торможения (LED) H30, H30 CROSS в сервисном центре официального Дилера DONGFENG.

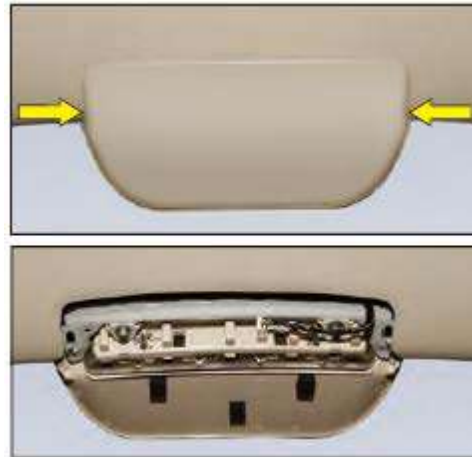

**Третий сигнал торможения** (S30/Внутри автомобиля) (W5Вт)

Вытащите крышку, одновременно нажимая на кнопки, расположенные по обеим сторонам.

Открутите фиксирующую гайку. Отключите вилку. Снимите комплект третьего сигнала торможения. Разберите панель подставки и снимите лампу. Процесс установки производится в обратном порядке.

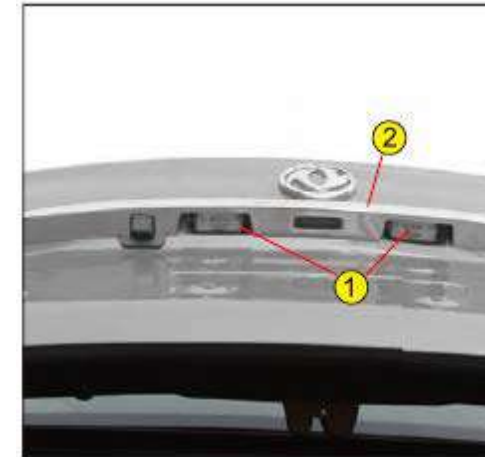

**Подсветка номера** ① (W5Вт)

Откройте крышку багажника и снимите доску внутри багажника. Открутите 4 винта на фиксирующей ленте в багажнике и снимите ее ②. Отожмите одну сторону колпака фонаря отверткой. Снимите лампу и замените.

После замены проведите установку в обратном порядке.

## Замена фар



### Освещение в салоне автомобиля

Приподнимите одну сторону колпака фонаря отверткой. Теперь можно заменить лампу.

#### Модель лампы

Переднее освещение на потолке салона: 5 Вт.  
Длина лампы 42 мм.

Заднее освещение на потолке салона: С5Вт.  
Длина лампы 38 мм



### Освещение в багажнике

Отсоедините крепление на пружинах одним нажатием на него. Приподнимите одну сторону колпака фонаря отверткой. Выньте лампу и замените ее.

Модель лампы: С5Вт. Длина лампы 38 мм.



### Отражатель

Отражатель предназначен для отражения света фар машины, идущей сзади. Он напоминает водителю данной машины о необходимости соблюдения безопасной дистанции между двумя машинами. Если отражатель поврежден, то рекомендуем заменить его в сервисном центре официального Дилера DONGFENG.

## Буксировка



**Буксировка** (в случае, когда четыре колеса, буксируемой машины, касаются земли )

Кольца буксировки находятся впереди и сзади машины.

Если местные законы позволяют данный вид буксировки, то можно буксировать машину с малой скоростью на короткое расстояние. При буксировке необходимо прокрутить ключ буксируемой машины в положение А для разблокирования руля.

Машину необходимо прицепить при помощи стального троса, надев его на кольцо буксировки, как показано на рисунке.

**Примечание:** При тяге машины вперед, необходимо сначала открыть круглую крышку на бампере машины, а затем закрутить кольцо буксировки. Следует подтянуть кольцо ключом.

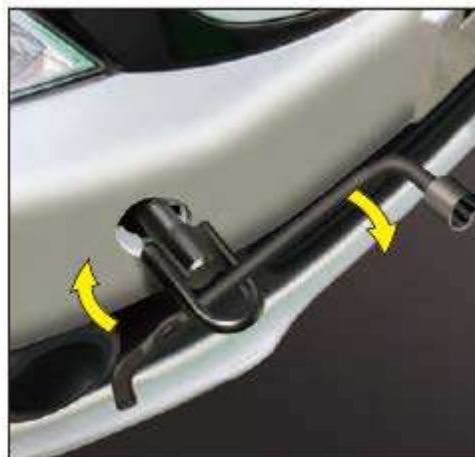

**Буксировка путем подъема передней или задней частей, буксируемой машины**

Связь осуществляется с помощью стального троса и связующей сцепки.

Прицепите крючки на рессорные подвески.

Примите необходимые меры для защиты бамперов и других деталей от повреждения.

**Внимание:** В случае если буксировка требуется автомобилю с АКП и передние колеса касаются земли, то ручку переключения передач необходимо установить в положение "N", так как в положении "P" блокируются передние колеса. При вынужденной буксировке в положении «P» система блокировки АКП будет повреждена. Скорость должна быть меньше 50 км/ч, а протяженность маршрута не должна превышать 50 км. В противном случае следует проводить буксировку методом подъема передних колес.

### Предупреждение

При неработающем двигателе устройства усилителя поворота и усилителя тормоза не действуют.

## Замена колес



### Запасное колесо

На ковре под замком багажника находится кнопка-рукоятка **A**. Потяните ее вверх, чтобы свернуть ковер.

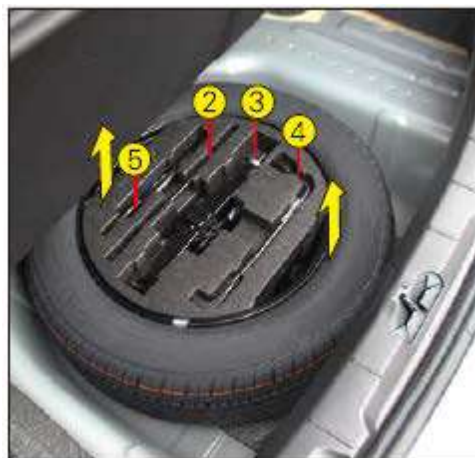

Инструменты в автомобиле S30 расположены на подкладке над блоком для запасного колеса. Снимите подкладку для доступа к запасному колесу.



### Запасное колесо

Против часовой стрелки открутите фиксирующий болт запасного колеса **B**. Выньте болт и снимите запасное колесо.

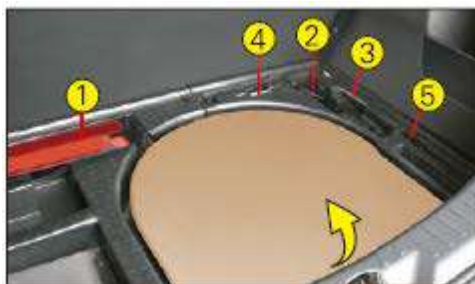

Инструменты в автомобиле H30, H30 CROSSE расположены в нижней части багажника. Снимите доску для доступа к запасному колесу.

## Замена колес



### Инструменты в автомобиле

- ① Предупреждающий треугольник
- ② Рукоятка домкрата
- ③ Домкрат
- ④ Гаечный ключ для снятия колес
- ⑤ Съемный крепеж для буксировки

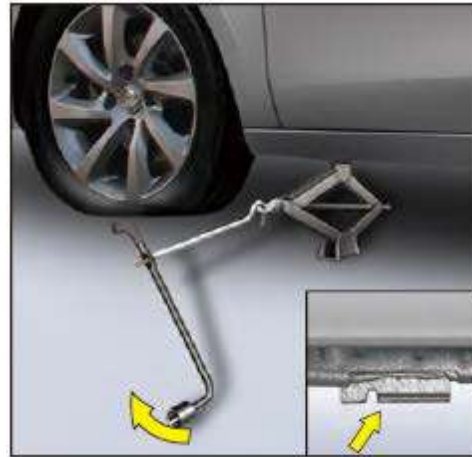

### Снятие колес

1. Припаркуйте машину на ровной твердой площадке. Поднимите ручной тормоз. Выключите двигатель. Поставьте коробку передач в положение 1 или в положение заднего хода (положение P при автоматической коробке передач). Включите предупреждающую фару. Всем пассажирам необходимо выйти из машины. Положите подставку за колесом, которое находится по диагонали к меняемому колесу.

2. Снимите запасное колесо.

3. Выньте домкрат из багажника. Положите его рядом с меняемым колесом так, чтобы площадка головки совпадала с точкой подъема. Приподнимите машину с помощью гаечного ключа для снятия колеса и рукоятки домкрата. Вес машины должен находиться на домкрате, но колесо пока не должно отрываться от земли.



4. При помощи гаечного ключа для снятия колес ослабьте 4 болта колеса по очереди, крест-накрест. Откручивать болты полностью не нужно.

5. Поднимите домкрат, чтобы автомобиль оторвался от земли на несколько сантиметров.

6. Открутите болты на колесе. Замените колесо.

**Внимание:** Домкрат предназначен именно для снятия колес с данной машины, а не для других нужд пользователя.

## Замена колес



### Монтаж колес

Надлежащим образом установите запасное колесо на ступицу. Накрепко закрутите болт.

Ослабьте домкрат, чтобы машина стояла на земле. Выньте домкрат.

Закрутите болты на колесе при помощи гаечного ключа по схеме крест-накрест.

Подкачайте запасное колесо надлежащим образом. Проверьте давление в запасном колесе, чтобы оно совпадало с давлением в других шинах.

### Монтаж колес

Снимите центральную крышку колеса с внутренней стороны. Положите колесо в блок в багажнике. Закрутите накрепко фиксирующий болт запасного колеса.

Положите гаечный ключ для снятия колеса в подкладку для инструментов.

### Предупреждение

Если машина находится в поднятом домкратом положении, то никакая часть тела присутствующих рядом с машиной не должна находиться под машиной.

### Запасное колесо со стальным ободом

Если Ваш автомобиль оснащен колесами из легких сплавов и запасным колесом со стальным ободом, то после замены на запасное колесо со стальным ободом, скорость езды не должна превышать 80 км/ч.

Рекомендуется проводить ремонт в ближайшем сервисном центре официального Дилера DONGFENG. После завершения ремонта основного колеса, замените запасное колесо на него.

## Колеса

### Давление подкачки шин

О давлении подкачки шин, см. наклейку о давлении в шинах, расположенную в нижней части рамы левой передней двери.

Например:

(в кПа)

Модель колес	195/60 R15 88H/V		205/50 R16 87H
Давление в передней шине	210±5 (при легкой нагрузке)	240 ±5 (при тяжелой нагрузке)	230 ±5
Давление в задней шине	200±5 (при легкой нагрузке)	240 ±5 (при тяжелой нагрузке)	220 ±5
Модель запасного колеса	195/60 R15 88H/V		
Давление в запасной шине	280		

### Напоминание:

Для обеспечения безопасной езды важно поддерживать колеса в хорошем рабочем состоянии.

Обратите внимание, что давление подкачки шин должно соответствовать рекомендуемому значению, установленному нашей компанией. Необходимо регулярно (например, раз в неделю) производить проверку. Перед дальней поездкой следует провести систематическую проверку, включая и проверку запасного колеса. Проверка проводится в холодном состоянии колес, поскольку во время езды шины нагреваются, и давление в них повышается. Проверять давление в шинах в нагретом состоянии запрещается.

### Предупреждение

Недостаточная подкачка может привести к аномальному повышению температуры в шинах, что может повредить шины или привести к негодности шин. Чрезмерная подкачка может привести к появлению выпуклостей на шинах или к повреждению подвесной системы.

Во время езды по скоростной дороге ненадлежащее давление в шинах влечет за собой большую вероятность разрыва шин.

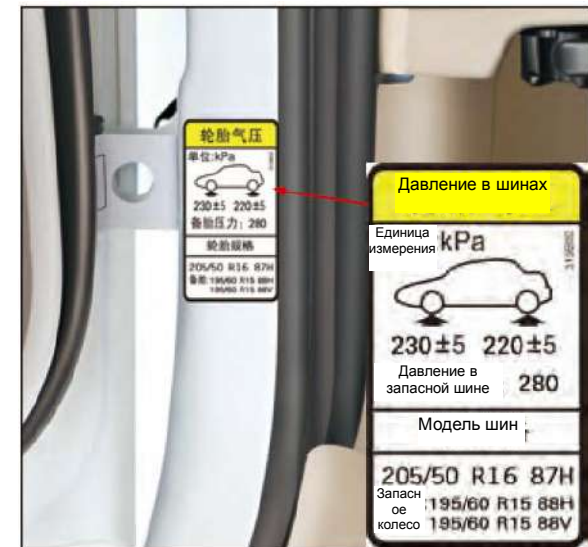



## Колеса



Основными причинами повреждений шин являются: подпрыгивание на неровной дороге, столкновение с внезапным препятствием и частая езда по плохой дороге. Этого во время езды нужно по мере возможности избегать.

Регулярно проверяйте наличие повреждений на шинах: аномальные износы, разрезы, трещины или шишки и т.д.

Уберите любую забившуюся в шины грязь (камни, металлы и т.д.). Она может сильно повредить шины. Если у Вас появились сомнения по поводу шин, то проведите их проверку в сервисном центре официального Дилера DONGFENG.



Если Вы не уверены в происхождении и новизне шин, то без согласия специалистов не устанавливайте их. Даже новые или редкоиспользуемые шины стареют. Резиновый протектор и боковые трещины, обычно сопровождающиеся деформацией шины, являются признаками старения. По этому любые старые шины должны быть проверены специалистами, чтобы определить их пригодность для дальнейшего использования. Одним словом, необходима регулярная проверка всех шин на машине, в частности, запасного колеса. Надо быть внимательным при использовании старых шин. При обнаружении нарушений шины следует заменить немедленно.

Регулярно проводите проверку протектора на шинах на износ. Сцепление шин ухудшается с возрастанием износа. По виду следов износа можно предсказать срок безопасного использования шин. Необходимо проводить замену крайне изношенных шин.

Будьте осторожны во время езды по мокрой дороге.

В случае прокола шины следует немедленно остановить автомобиль для ее замены. Езда на спущенной шине приведет к повреждению шины или колеса.

Ремонт и снятие шин должны осуществляться специалистами на шиномонтажном станке. Во избежание повреждений шин и обода шин строго запрещается снятие и монтаж шин вручную.

После ремонта шин, необходимо провести проверку и коррекцию балансировки колес. В противном случае автомобиль может испытывать сильную тряску во время езды на высокой скорости, что быстро приведет к аномальному износу шин.

Для вашей безопасности используйте только рекомендуемые нашей компанией шины.



### Предупреждение

При замене шин не допускайте использования на одной оси шин разных марок, моделей, с разными протекторами и с большой разницей в износе (за исключением запасного колеса в аварийной ситуации).

## Рекомендации по безопасности



### Рекомендации

Для приятного, удобного и безопасного путешествия на машине обратите внимание на следующее:

#### В дождливую и морозную погоду

В дождливую и морозную погоду необходимо уменьшить скорость движения и поддерживать соответствующее расстояние от впереди идущих машин, так как тормозное расстояние увеличивается при скольжении. Следует включить фары ближнего света и противотуманные фары.

На мокрой дороге, особенно при высоте протектора шин меньше 3 мм, сила сцепления шин снижается. При скоплении воды на дороге, даже при отличном состоянии шин, возможны заносы и скольжение.

В случае, когда стеклоочистители не могут полностью очистить стекло от водных подтеков, их необходимо заменить.

При температуре на улице ноль градусов и ниже необходимо быть особенно осторожным. Зимой рекомендуется пользоваться зимними шинами. Ездить нужно мягко - не следует резко ускоряться или тормозить.

#### Лужи и ямы

Неровная дорога приведет к повреждению колес, обода колес и шасси – ходовой части автомобиля. Езда по лужам может привести к попаданию воды в двигатель, что может привести к серьезным повреждениям. При наводнении или повышении уровня воды до шасси, лучше не ездить, а припарковать машину в безопасное место.

**Внимание:** В случае, если двигатель заглохнет во время езды по воде, насильно заново запускать двигатель запрещается. Следует обратиться за помощью в сервисный центр официального Дилера DONGFENG.

#### Освещение

Постоянно поддерживайте хорошую видимость.

На машине должны быть запасные лампы, фонарик и очки от солнца.

Для вашей безопасности, а также для безопасности других, поддерживайте осветительные устройства в надлежащем состоянии. Их необходимо настроить соответствующим образом и поддерживать в чистоте.

## Рекомендации по безопасности

### Предупреждающий (Приложение)

При остановке машины на дороге или на бордюре по причине аварии или неполадок, необходимо включить предупреждающую фару и выставить предупреждающий треугольник сзади машины для предупреждения других участников движения.



Предупреждающий треугольник автомобиля модели S30 находится с левой стороны ковра в багажнике.

Предупреждающий треугольник автомобиля модели H30, H30 CROSS находится во отсеке инструментов под ковром в багажнике (см. стр.153).

### треугольник

### Развертывание треугольника

Разверните четыре стойки снизу **1**.

Разверните две складные рамки **2** и **3**.

Закройте защелку **4** и выставьте треугольник глянцевой стороной назад.

Складывайте треугольник в обратном порядке.

**Примечание:** Правильный порядок складывания четырех стоек – сначала сложить два прямых стержня, потом две гибкие рамки.

### предупреждающего

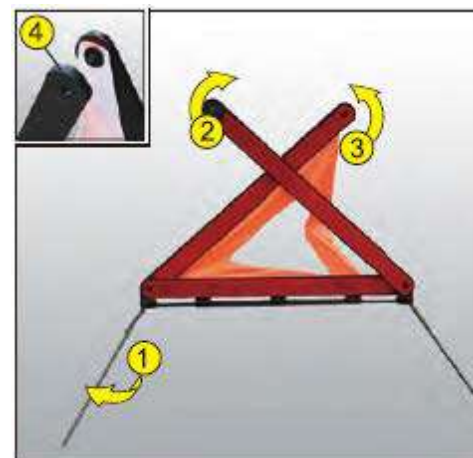

	На обычной дороге	На скоростной дороге
Расстояние выставления	50-100м	≥150м

**Примечание:** Здесь указаны справочные значения. Выставляйте предупреждающий треугольник на расстояние, предусмотренное в местных дорожных правилах.

## Рекомендации по безопасности



**Необходимо проверять перед каждым выездом из гаража:**

Фары, поворотные фары и сигнал торможения.  
 Положение зеркал заднего вида  
 Состояние тормозной системы.  
 Чистоту стекол фар и окон.

### Регулярная проверка

Состояние колес и давление в шинах.  
 Уровни разных жидкостей.  
 Рабочее состояние щеток стеклоочистителей.

### Тормоз

Регулярно проверяйте уровень тормозной жидкости.

Если жидкости во время езды загорелся значок сигнала о слишком низком уровне тормозной, следует остановить машину и проверить уровень. При необходимости следует связаться с сервисным центром официального Дилера DONGFENG.

После мойки машины или во время езды по мокрой дороге возможно небольшое замедление срабатывания тормоза.

Фрикционные тормозные накладки на новой машине или после их замены достигают оптимального эффекта торможения только после определенной обкатки.

Для сохранения оптимальной тормозной способности необходимо проводить регулярную замену тормозной жидкости согласно “Справочнику технического обслуживания и ремонта”. Операция замены тормозной жидкости должна осуществляться специалистами сервисного центра официального Дилера DONGFENG.



## Глава 6 Технические характеристики

Общие характеристики .....	163-169
Внешние габариты автомобиля (S30) .....	169-172
Идентификация автомобиля .....	172-174



## Общие характеристики

Марка автомобиля	S30	H30	H30 CROSS	S30	H30	H30 CROSS
Тип автомобиля	DFM7160B1E	DFM7160B2E	DFM7160B3C	DFM7160B1D	DFM7160B2D	DFM7160B3B
Тип двигателя автомобиля	N6A10FX3A PSA					
Модель двигателя	Однорядный четырёхцилиндровый, клапанный механизм с двумя верхними клапанами (DOHC), многоточечное распыление топлива с 16 вентильвоздушными клапанами, электронная дроссельная заслонка					
Рабочий объём двигателя, см <sup>3</sup>	1587					
Максимальная выходная мощность двигателя, кВт / об/мин.	77/5750					
Максимальный крутящий момент двигателя, Н·м / об/мин.	142/4000					
Коробка передач	MA5 пятискоростная ручная коробка передач с механическим упрочнением			AISIN Step-Gate четырёхскоростная автоматическая трансмиссия		
Размер шин	195/60 R15	195/60 R15	205/50 R16	195/60 R15	205/50 R16	205/50 R16
Объём багажного отделения, л	487	417/1137	417/1137	487	417/1137	417/1137
Объём топливного бака, л	51					
Топливо	Неэтилированный бензин № R ON93 и возможность использования спиртобензинового топлива E10 (в примечании)				3 (в примечании)	
Расход топлива на 100 километров, л./100км	60 км/час	4.6	4.7	4.7	4.9	5
	90 км/час	5.7	5.8	5.8	6.0	6.1
Минимальный радиус разворота, м	5.26					
Максимальная скорость, км/час	187	183	183	180	171	171
Передняя подвеска	Независимая подвеска Мефесон					
Задняя подвеска	Независимая продольная подвеска на двух рычагах со стабилизатором поперечных угловых перемещений кузова					
Тормозный механизм	ABS гидравлическая двухконтурная диагональная тормозная система, передний тормоз - дисковый вентилируемый тормоз, задний тормоз - сплошной тормоз					
Система рулевого управления	Шестерёнчато-реечная гидроусилительная система					
Вес в снаряженном состоянии, кг	1210	1206	1230	1240	1230	1254
Максимально допустимая общая масса, кг	1575	1581	1625	1615	1605	1649

## Общие характеристики

Марка автомобиля		S30	H30	H30 CROSS	S30	H30	H30 CROSS			
Тип автомобиля		DFM7160B1E	DFM7160B2E	DFM7160B3C	DFM7160B1D	DFM7160B2D	DFM7160B3B			
Параметры установки и колёс	Переднее колесо	Угол развала	-35'±40'		-26'±40'		-35'±40'			
		Величина схождения колёс	-1.2мм (-10')±1мм (±8')							
		Поперечный угол наклона шкворня	11° 49'±40'		11° 25' ±40'		11° 49'±40'		11° 25' ±40'	
		Продольный угол наклона шкворня	3° 56'±40'		3° 44' ±40'		3° 56'±40'		3° 44' ±40'	
	Заднее колесо	Угол развала	-1°18' ± 30'	-1° 21±30'		-1°18' ±30'		-1°21±30'		
		Величина схождения колёс	3.9мм (32') ± 2.5мм ( ±20')	3.0мм (26') +2.5мм ( ±20')		3.9мм (32') ± 2.5мм ( ±20')		3.0мм (26') +2.5мм ( ±20')		
	Навесное положение	Передний мост	100мм+3/-8		80мм+3/-8		100мм+3/-8		80мм+3/-8	
		Задний мост	88мм+10/-2		103мм+10/-2		88мм+10/-2		103мм+10/-2	

### Примечания:

- В соответствии с нормами для автомобильного бензина, установленными в РФ, разрешается использование бензина Аи-92 и выше;
- Все вышеприведённые транспортные средства соответствуют Государственным нормам выбросов IV уровня.
- Расход топлива измеряется при определённых условиях, при фактическом использовании расход топлива зависит от дорожных условий, поэтому расход топлива может меняться;
- Параметры установки колёс указаны для загрузки автомобиля четырьмя пассажирами (каждый по 68 кг) и багажа весом 28 кг.
- Все технические данные предоставляются только для справки. Они не являются данными техосмотра или основанием для предоставления и снятия номерного знака автомобильного средства. Снятие номерного знака происходит в соответствии с установленными в стране правилами.

## Общие характеристики

Марка автомобиля	S30	H30	H30 CROSS	S30	H30	H30 CROSS	
Тип автомобиля	DFM7150B1A2	DFM7150B 2A2	DFM7150B3A2	DFM7160B1F DFM7160B1F1*	DFM7160B2F	DFM7160B3F	
Тип двигателя автомобиля	DFM A16			N6A10FX3A PSA			
Модель двигателя	Однорядный четырёхцилиндровый, клапанный механизм с двумя верхними клапанами (DOHC), многоточечное распыление топлива с 16 вентильвоздушными клапанами, электронная дроссельная заслонка всасывания переходит на установку газораспределения			Однорядный четырехцилиндровый клапанный механизм с двумя верхними клапанами (DOHC) , многоточечное распыление топлива с 16 вентильвоздушными клапанами, электронная дроссельная заслонка			
Рабочий объём двигателя, см <sup>3</sup>	1556			1587			
Максимальная выходная мощность двигателя, кВт / об/мин	86/6000			77/5750			
Максимальный крутящий момент двигателя, Н·м / об/мин	153/4200			142/4000			
Коробка передач	MA5 пятискоростная ручная коробка передач с механическим упрочнением						
Размер шин	195/60 R15 205/50 R16	195/60 R15	195/60 R15 205/50 R16	195/60 R15 205/50 R16	195/60 R15	195/60 R15 205/50 R16	
Объём багажного отделения, л	487	417/1137	417/1137	487	417/1137	417/1137	
Объём топливного бака, л	51						
Топливо	Неэтилированный бензин № R ON93 и возможность использования спиртобензинового топлива E10 (в примечании)						
Расход топлива на 100 километров, л/100км	Общий режим	6.3	6.3	6.3	6.9 /6.8 (с BSG)	6.9	7.2
	90 км/час	5.4	5.4	5.4	5.7	5.8	5.8
Минимальный радиус разворота, м	5.26						
Максимальная скорость, км/час	188	185	185	187 (бензин) /172 (CNG)	183	183	
Передняя подвеска	Независимая подвеска Мефесон						
Задняя подвеска	Независимая продольная подвеска на двух рычагах со стабилизатором поперечных угловых перемещений кузова						
Тормозный механизм	ABS гидравлическая двухконтурная диагональная тормозная система, передний тормоз - дисковый вентилируемый тормоз, задний тормоз - сплошной тормоз						
Система рулевого управления	EPS электрическая бустерная Система рулевого управления			Шестерёнчато-реечная гидроусилительная система			
Вес в снаряженном состоянии, кг	1210	1206	1220	1210/1300*	1211	1230	
Максимально допустимая общая масса, кг	1585	1581	1615	1585/1675*	1586	1625	



## Общие характеристики

Марка автомобиля			S30	H30	H30 CROSS	S30	H30	H30 CROSS
Тип автомобиля			DFM7150B1A2	DFM7150B2A2	DFM7150B3A2	DFM7160B1F DFM7160B1F1*	DFM7160B2F	DFM7160B3F
Параметры установки колёс	Переднее колесо	Угол развала	-35' ±40'	-35' ±40'	-26'±40'	-35'±40'		-26' ±40'
		Величина схождения колёс	-1.2мм (-10')± 1мм ( ±8')					
		Поперечный угол наклона шкворня	11° 49' ±40'	11° 49' ±40'	11° 25' ±40'	11° 49'±40'		11°25' ±40'
		Продольный угол наклона шкворня	3° 56' ±40'	3° 56' ±40'	3° 44' ±40'	3° 56'±40'		3°44' ±40'
	Заднее колесо	Угол развала	-1° 18' ± 30'	-1°21' ±30'	-1° 21' ±30'	-1° 18' ± 30'	-1° 21'±30'	
		Величина схождения колёс	3.9мм (32') ±2.5мм(±20')	3.0мм (26') ±2.5мм (±20')	3.0мм (26') ±2.5мм(±20')	3.9мм (32') ±25nm(±20')	3.0мм (26' ) ±2.5мм(±20' )	
		Передний мост	100мм+3/-8	100мм+3/-8	80 мм+3/-8	100мм+3/-8		80мм+3/-8
		Задний мост	88мм+10/-2	103мм+10/-2	103+10/-2	88мм+10/-2	103мм+10/-2	

\*: Означает бензин -CNG двухцелевой топливный автозаправщик. Данные о расходе топлива на 100 километров в таблице являются тестовыми данными.

### Примечания:

- В соответствии с нормами для автомобильного бензина, установленными в РФ, разрешается использование бензина Аи-92 и выше;
- Все вышеприведённые транспортные средства соответствуют Государственным нормам выбросов IV уровня.
- Расход топлива измеряется при определённых условиях, при фактическом использовании расход топлива зависит от дорожных условий, поэтому расход топлива может меняться;
- Параметры установки колёс указаны для загрузки автомобиля четырьмя пассажирами (каждый по 68 кг) и багажа весом 28 кг.
- Все технические данные предоставляются только для справки. Они не являются данными техосмотра или основанием для предоставления и снятия номерного знака автомобильного средства. Снятие номерного знака происходит в соответствии с установленными в стране правилами

## Общие характеристики

Марка автомобиля		S30	H30 CROSS	H30
Тип автомобиля		DFM7150B1B	DFM7150B3B	DFM7150B2B
Тип двигателя автомобиля		DFMA16		
Модель двигателя		Однорядный четырёхцилиндровый клапанный механизм с двумя верхними клапанами (DOHC), многоточечное распыление топлива с 16 вентильвоздушными клапанами, электронная дроссельная заслонка, всасывания переходит на установку газораспределения (ватт)		
Рабочий объём двигателя, см <sup>3</sup>		1556		
Максимальная выходная мощность двигателя, кВт / об/мин		86/6000		
Максимальный крутящий момент двигателя, Н·м / об/мин		153/4200		
Вариатор		AISIN SS II четрерскоростный ручной вариатор с механическим упрочнением		
Размер шин		195/60 R15 205/50 R16	205/50 R16	195/60 R15 205/50 R16
Объём багажного отделения, л		487	417/1137	417/1137
Объём топливного бака, л		51		
Топливо		Неэтилированный бензин № R ON93 и возможность использования спиртобензинового топлива E10 (в примечании)		
Расход топлива на 100 километров, л/100 км	Общий режим	6.6	6.6	6.6
	90 км/час	5.6	5.6	5.6
Минимальный радиус разворота, м		5.26		
Максимальная скорость, км/час		180	171	171
Передняя подвеска		независимая подвеска Мефесон		
Задняя подвеска		Независимая продольная подвеска на двух рычагах со стабилизатором поперечных угловых перемещений кузова		
Тормозной механизм		ABS гидравлическая двухконтурная диагональная тормозная система, передний тормоз - дисковый вентилируемый тормоз, задний тормоз - сплошной тормоз		
Система рулевого управления		EPS электрическая бустерная Система рулевого управления		
Вес в снаряженном состоянии, кг		1220	1240	1216
Максимально допустимая общая масса, кг		1595	1635	1591

## Общие характеристики

Марка автомобиля		S30	H30 CROSS	H30	
Тип автомобиля		DFM7150B1B	DFM7150B3B	DFM7150B2B	
Параметры установки колёс	Переднее колесо	Угол развала	-35' ±40'	-26'±40'	-26'± 40'
		Величина схождения колёс	-1.2мм (-10' ) ±1мм(±8')		
		Поперечный угол наклона шкворня	11°49' ± 40'	11° 25' ±40'	11° 49* ±40'
		Продольный угол наклона шкворня	3° 56' ±40'	3° 44'±40'	3° 56' ±40'
	Заднее колесо	Угол развала	-1° 18' ±30'	-1° 21, ±30'	-1° 21'±30'
		Величина схождения колёс	3.9мм (32' )± 2.5мм ( ±20' )	3.0мм (26' ) ±2.5мм ( ± 20' )	3.0мм (26')± 2.5мм ( ±20' )
	Подвеска	Передний мост	100мм+3/-8	80 мм+3/-8	100мм+3/-8
		Задний мост	88мм+10/-2	103+10/-2	103мм+10/-2

### Примечания:

- В соответствии с нормами для автомобильного бензина, установленными в РФ, разрешается использование бензина Аи-92 и выше;
- Все вышеприведённые транспортные средства соответствуют Государственным нормам выбросов IV уровня.
- Расход топлива измеряется при определённых условиях, при фактическом использовании расход топлива зависит от дорожных условий, поэтому расход топлива может меняться;
- Параметры установки колёс указаны для загрузки автомобиля четырьмя пассажирами (каждый по 68 кг) и багажа весом 28 кг.
- Все технические данные предоставляются только для справки. Они не являются данными техосмотра или основанием для предоставления и снятия номерного знака автомобильного средства. Снятие номерного знака происходит в соответствии с установленными в стране правилами.

## Внешние габариты автомобиля (S30)

Единица измерения: мм



## Внешние габариты автомобиля (Н30)

Единица измерения: мм

(В полностью снаряженном состоянии)

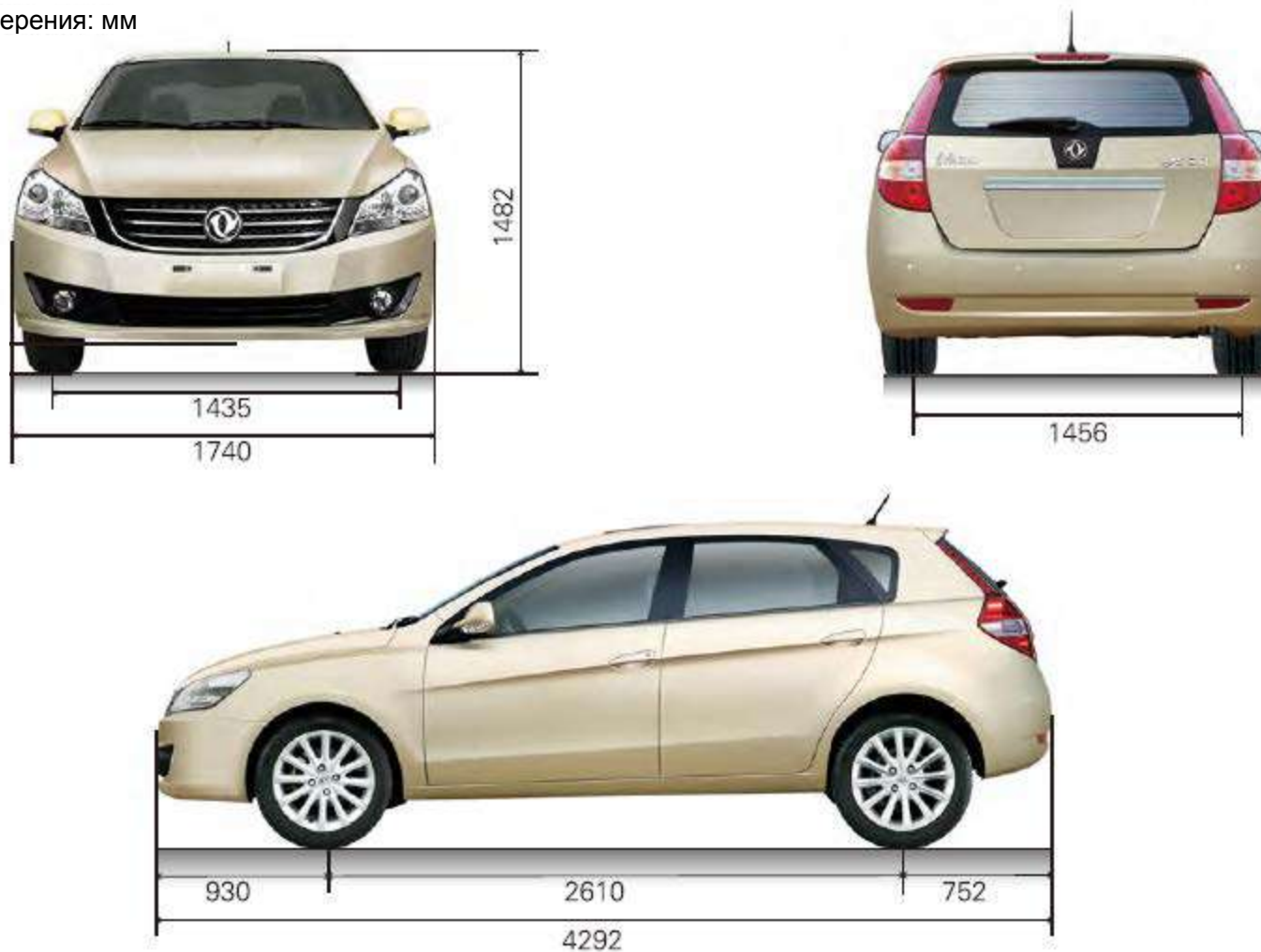

## Внешние габариты автомобиля (H30 CROSS)

Единица измерения: мм

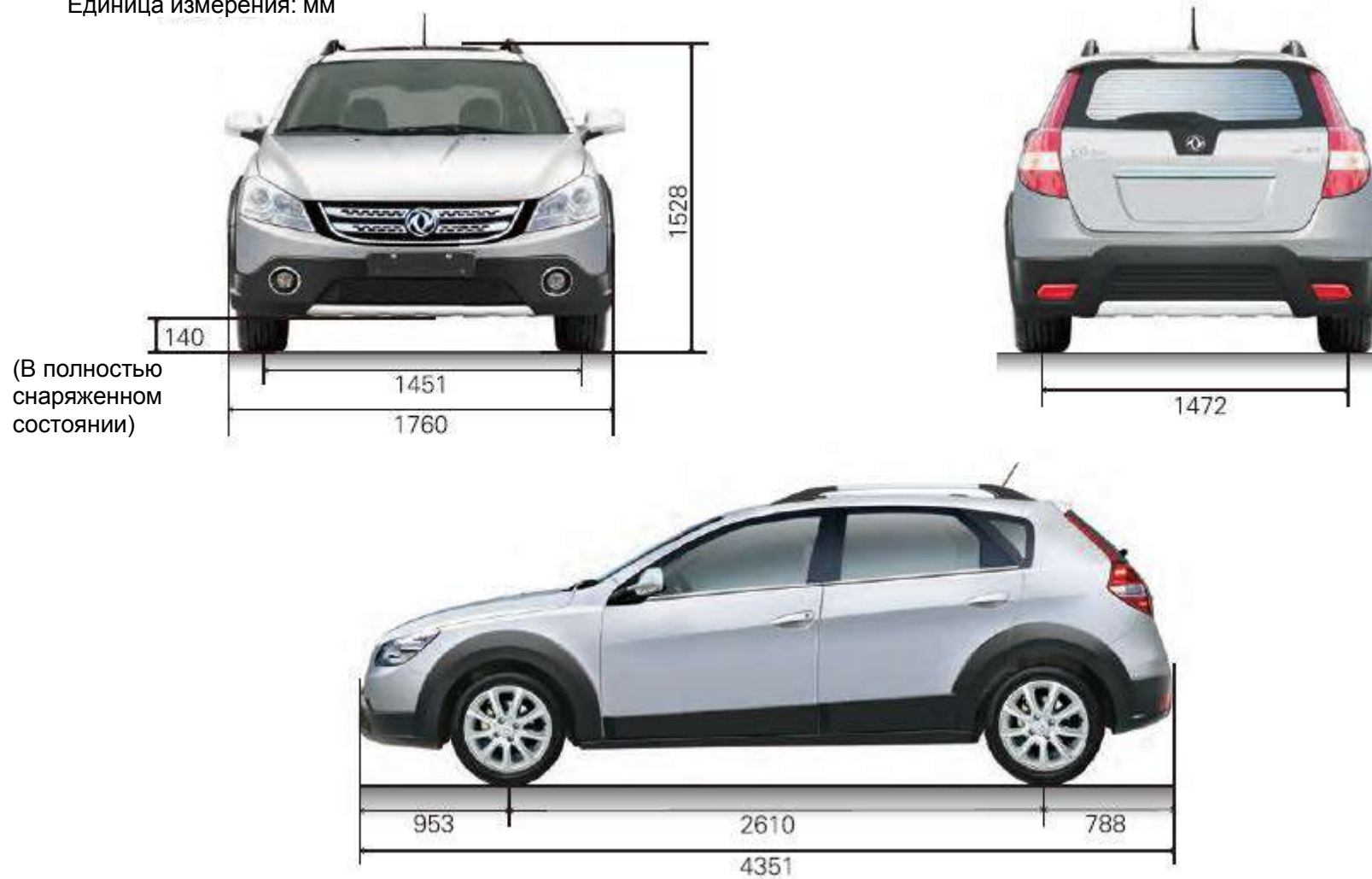

## Идентификация автомобиля



Табличка автомобиля

На стенке с правой стороны двигателя.



VIN Марка

В нижней части лобового стекла справа..

LCJ



Место врезки VIN марки

VIN врезана под регулировкой переднего сиденья справа. Отодвиньте сиденье до упора назад, затем уберите ковёр. Марка **VIN** находится под ковром.

Другие таблички для идентификации автомобиля и деталей находятся в проеме передней левой двери, задней правой двери, левой и правой Б опоры, справа в багажнике и на коробке передач.



## Идентификация автомобиля

### РАСПОЛОЖЕНИЕ ЭЛЕМЕНТОВ

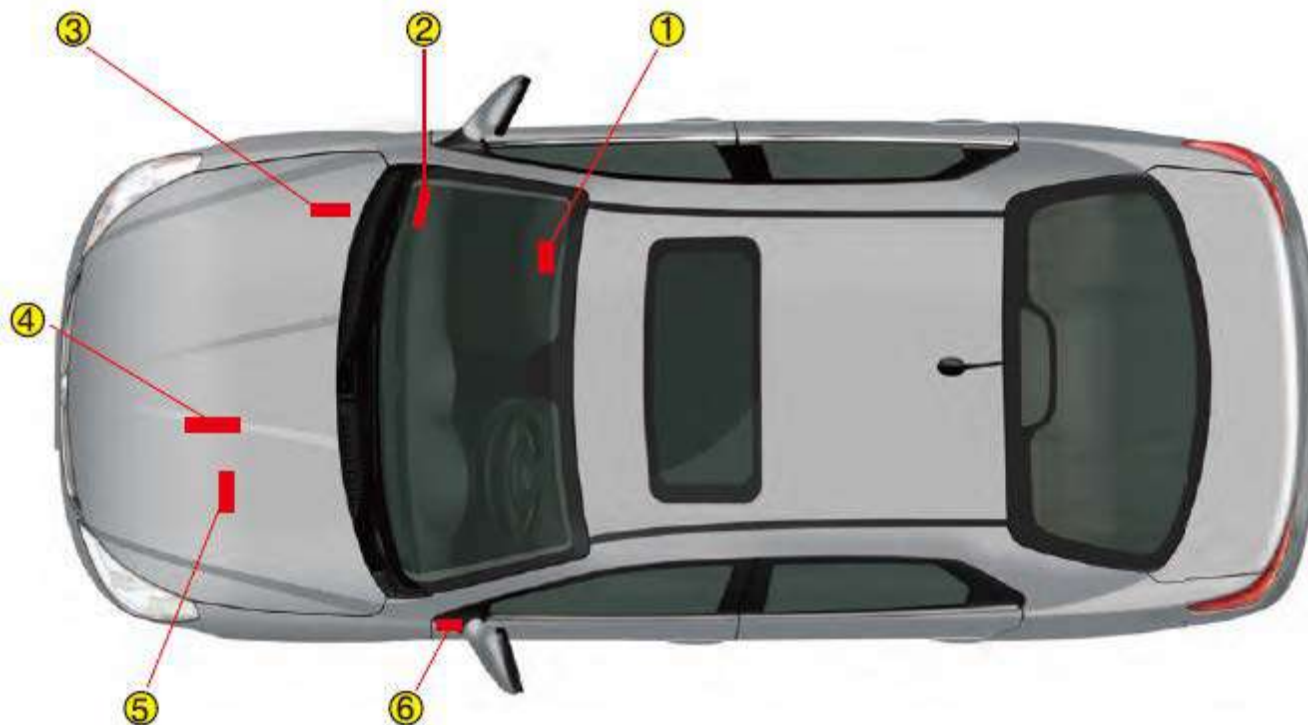

- 1 Номер VIN врезки
- 2 VIN марка
- 3 Марка изделия
- 4 Номер двигателя
- 5 Номер коробки передач
- 6 Ярлык атмосферного давления в колесах (снизу левой передней двери)



## Глава 7 Акустическая система автомобиля: MP3 плеер\*

Обзор .....	175
Панель управления плеера .....	176
Функциональные средства плеера .....	177-182
Особые замечания .....	182

## Обзор

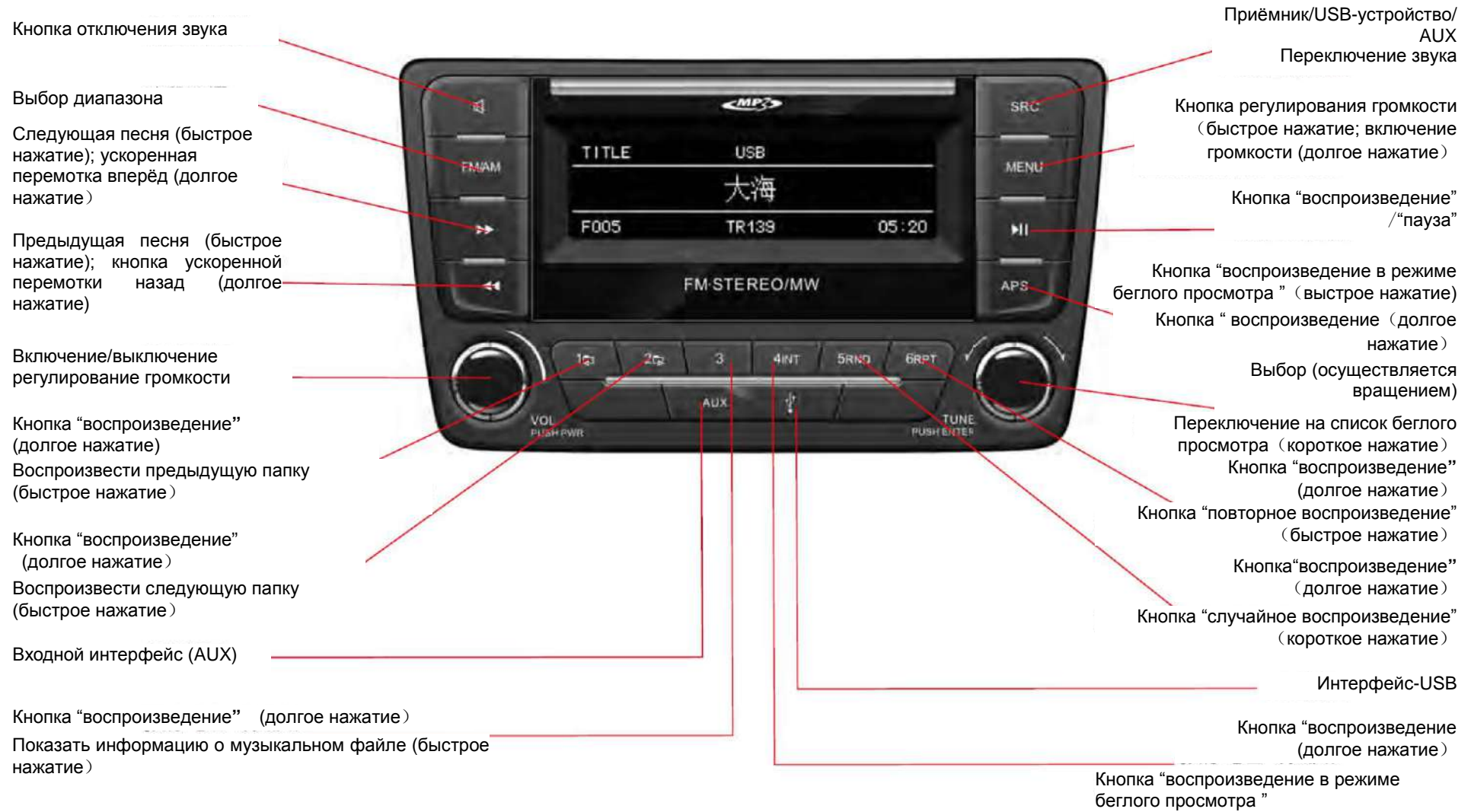

## Панель управления плеера



### 1. Кнопка отключения звука

### 2. Кнопка выбора диапазона

-выбор FM1→FM2→FMAS→AM1→AMAS

### 3/4. Кнопки “поиск”

-Вниз/Вверх для поиска трека  
-кнопка ускоренной перемотки вперед/кнопка ускоренной перемотки назад  
-следующий/предшествующий

### 5. Переключатель звука

- переключает на TUNER/USB/AUX

### 6. Кнопка регулирования громкости

-регулирует громкость.

### 7. Кнопка “воспроизведение” /“пауза”

### 8. APS кнопка

-короткое нажатие кнопки “воспроизведение” для быстрого просмотра  
-долгое нажатие кнопки “воспроизведение” для автоматического хранения

### 9. Кнопка слева /нажатие

-включить/выключить  
-регулирование громкости

### 10. Кнопка справа/нажатие

-ручное регулирование/следующий или предшествующий  
-режим быстрого просмотра

### 11. Кнопка “минус” для папки

-при воспроизведении сохраняет 1-ую станцию  
-подключение к USB, по списку вверх

### 12. Кнопка “плюс” для папки

-при воспроизведении сохраняет 2-ую станцию  
-подключение к USB, по списку вниз

### 13. Кнопка “информация о треке”

-при воспроизведении хранит 3-ю станцию  
-подключение к USB, показывает информацию о треке

### 14. Кнопка “воспроизведение в режиме быстрого просмотра”

-при воспроизведении хранит 4-ую станцию  
-подключение к USB, показывает информацию о треке

### 15. Кнопка “случайное воспроизведение”

-при воспроизведении хранит и воспроизводит 5-ую станцию  
-подключение к USB, случайное воспроизведение

### 16. Кнопка “повторное воспроизведение”

-при воспроизведении хранит и воспроизводит 6-ую станцию  
-подключение к USB, повтор трека

### 17. Интерфейс-Aux (вход)

### 18. Интерфейс-USB

## Функциональные средства плеера

### 1. Кнопка отключения звука



При работе акустической системы позволяет быстро отключить звук.

### 2. Кнопка выбора диапазона



Короткими нажатиями можно выбрать диапазон:

FM1→FM2→FMAS→AM1→AMAS

### 3/4 кнопки “поиск”



- Вверх для поиска

при воспроизведении нажатием данной кнопки можно настроить радиоприемник на волну, находящуюся ниже данной, или перейти к предыдущему треку и его воспроизведению.

- предыдущий трек

В режиме USB короткое нажатие данной кнопки позволяет воспроизвести предыдущий трек; Нажатия данной кнопки происходит повторное воспроизведение данного трека.

В режиме USB при длительном нажатии данной кнопки происходит ускоренная перемотка назад.

- Вниз для поиска

при воспроизведении быстро нажав данную кнопку можно осуществить поиск трека вниз по списку; найти необходимый трек и воспроизвести его.

-следующий трек

В режиме USB короткое нажатие на данную кнопку приводит к воспроизведению следующего трека.

В режиме USB длительное нажатие на данную кнопку позволяет перемотать трек вперед.

### 5. Кнопка выбора звука



-выбор звука

При нажатии данной кнопки происходит выбор источника звука. Последовательность: приёмник→USB→AUX.

Выбор происходит в соответствии с подключенными устройствами. Если устройство не подключено, то оно автоматически пропускается.

## Функциональные средства плеера

### 6. Кнопка регулирования громкости



-регулирование громкости

Короткое нажатие на данную кнопку приводит в режим регулирования громкости звуковых эффектов. При этом используется кнопка справа для регулирования BASS/ TREBLE/ BALANCE/ FADER. Для выхода из режима регулирования необходимо не нажимать данную кнопку в течении 5 с.

Параметры работы:

	Против часовой стрелки	Середина	По часовой стрелке
BASS	-7до-1	0	+ 1 до+7
TREBLE	-7до-1	0	+1 до+7
BALANCE	L7 до L1	0	R1 до R7
FADER	F7 до F1	0	R1до R7

При быстром нажатием кнопки MEN будет по порядку отображаться: BASS→TREBLE→BALANCE→FADE→EQ, при EQ (эквалайзер), вращая кнопку справа кнопку можно выбрать оптимальные настройки звука в соответствии со стилем: CUSTOM→CLASSIC→JAZZ→ROCK→FLAT→POP→ VOCAL.

### 8.APS кнопка



При воспроизведении короткое нажатие на кнопку APS приведет к воспроизведению станции в течение 5 секунд, а затем к продолжению поиска и воспроизведению.

Если вы хотите послушать найденную радиостанцию, то нажмите кнопку APS для подтверждения, после чего начнется воспроизведение данной станции. При нажатии кнопки изменения звука, регулирование вручную /автоматически, запоминание радиоволны и т.д. можно отменить текущую функцию сканирования.

При длительном нажатии кнопки APS кнопку, происходит автоматический поиск информации о доступных радиостанциях, затем экран показывает "TMS STOR-IMG" или "AMAS STORING". После этого автоматически сохраняет информацию о доступных станциях на "FMAS" или "AMAS".

### 9 Кнопка слева – нажатие/вращение



-включить/выключить

Нажатие на данную кнопку приводит к включению или выключению устройства.

-регулирование громкости

Вращением кнопки производится регулирование громкости.

по часовой стрелке: громче;

против часовой стрелки: тише.

## 10. Кнопка справа – нажатие/вращение



### - Ручная настройка

При воспроизведении радио, вращая данную кнопку, можно вручную настроить нужную частоту. При вращении по часовой стрелке частота повышается, при вращении против часовой стрелки - понижается.

В режиме USB, вращая данную кнопку, можно перейти к следующему или предыдущему треку. При вращении по часовой стрелке выбирается следующий трек, при вращении против часовой стрелки выбирается - предыдущий.

### - режим беглого просмотра

При воспроизведении нажатие на данную кнопку приводит к списку беглого просмотра. Вращая кнопку справа можно выбрать радиостанцию, а вращая кнопку слева - подключиться к ней. Для выхода из режима беглого просмотра используются:

## Функциональные средства плеера

1. Длительное нажатие кнопки справа;
2. Короткое нажатие переключателя звука.

В режиме USB также можно перейти в режим беглого просмотра. Вращением вправо можно выбрать нужный трек. После определения трека нажатием данной кнопки можно воспроизвести его. Можно использовать следующие способы, чтобы выйти из списка беглого просмотра:

1. Длительное нажатие кнопки справа;
2. Короткое нажатие переключателя звука.

## 11-16. Предварительные кнопки



### - Сохранение трека

В режиме радио с помощью кнопок 1-6 можно включить предварительно настроенную частоту. При длительном нажатии на одну из кнопок можно сохранить радиостанцию. Можно сохранить 18 FM радиостанций и 12 AM радиостанций.

## -Кнопка для выбора папки

В режиме USB с помощью **11** можно перейти в предыдущую папку, а с помощью короткого нажатия кнопки **12** - к следующей. Воспроизведение начнется с первого трека.

В режиме USB нажмите кнопку "4INT" для воспроизведения следующего трека. Через 10 с автоматически будет воспроизведен следующий трек.

## Функциональные средства плеера

### 13. Кнопка “информация о музыкальном треке”(поддержка MP3/WMA)



#### - информация о музыкальном треке

Показывает информацию о воспроизводимом в настоящее время треке. В обычном режиме показывает положение "FILE".

При нажатии на данную кнопку выводится следующая информация:

FILE→FOLDER→TITLE→ARTIST→ALBINFOUM→FILE; Если нет соответствующей информации о музыкальном файле, то экран показывает «Нет». Данная операция не влияет на воспроизведение.

Если на дисплее (ID3) нет никаких действий в течение 15 с, после этого осуществляется автоматический переход к интерфейсу сведений о файлах.

Совет: можно редактировать входной файл на ПК для отображения информации о музыкальном файле.

### 15-16.кнопка “случайное воспроизведение” и “повторное воспроизведение”



#### - случайное воспроизведение

В режиме USB короткое нажатие на данную кнопку приводит в режим случайного воспроизведения. На экране появляется надпись "MIX-F" - это значит, что можно воспроизводятся файлы из текущей папки (за исключением вложенных папок). Нажмите данную кнопку ещё раз и на экране появится "MIX" - воспроизведение треков в текущей папке. Нажав данную кнопку ещё раз, можно опять перейти в режим случайного воспроизведения.

При случайном воспроизведении нажатием кнопки **4** или поворотом кнопки справа против часовой стрелки один раз можно вернуться на к предыдущему треку. Если нажимать кнопку более 3 с, то будет осуществлено повторное воспроизведение.

Нажатием кнопки **3** или вращением кнопки справа по часовой стрелке можно перейти к воспроизведению следующего трека.

#### -повторное воспроизведение

Перевод в режим RPT и режим RPT-F.

В режиме USB нажатие данной кнопки приводит к режиму повторного воспроизведения. На дисплее отображается "RPT" – повторное воспроизведение треков. Нажатием на данную кнопку ещё раз перейдите в режим "RPT-F" – воспроизведение треков в текущей папке (не включает вложенные папки). Отключить режим повторного воспроизведения можно, нажав данную кнопку ещё раз.

При повторном воспроизведении нажатием кнопки **4** или поворотом кнопки справа против часовой стрелки один раз можно вернуться на к предыдущему треку. Если нажимать кнопку более 3 с, то будет осуществлено повторное воспроизведение.

Нажатием кнопки **3** или вращением кнопки справа по часовой стрелке можно перейти к воспроизведению следующего трека.

## Функциональные средства плеера

### 17. Интерфейс-Aux



После вставки штекера во внешний звуковой вход AUX, устройство автоматически переключается в режим AUX.

**Примечание:** обратите внимание на регулирование громкости на входе AUX. Неправильное регулирование громкости приведет к различным проблемам при переключении громкости.

**Внимание:** обратите внимание на регулирование громкости на входе AUX. Неправильное регулирование громкости приведет к различным проблемам при переключении громкости.

### 18. Интерфейс-USB



После вставки USB-диска, устройство автоматически переключается в режим USB.

Вставляя USB-диск следует в соответствии с конструкцией его разъема.

**-Примечание:**

Во время воспроизведения файла нельзя отсоединять USB, так что это может вызвать повреждение файлов. Можно вставлять или отключать USB во время отключения устройства.

**Внимание:**

В соответствии с размером USB-диска, время чтения будет разным. Диск большого объема приведет к длительному чтению. Это считается нормой.



## Особые замечания

### Проверка перед ремонтом

Если вы думаете, что ваша автомобильная аудиосистема не осуществляет некоторые функции, то внимательно прочитайте инструкцию. Перед заявкой на ремонт воспользуйтесь данной таблицей для проверки, которая в большинстве случаев поможет вам устранить неисправность.

	Неисправность	Причина и способ решения
Общее	Устройство не работает, не воспроизводит и ничего не показывает	Отсутствует связь с приборной панелью. Проверьте разъемы устройства, а также автомобильные предохранители.
	Устройство работает, но звук тихий или его нет.	Увеличьте громкость. Проверьте передние и задние динамики. Проверьте функцию BALANCE. Проверьте антенну и интерфейсы.
Воспроизведение	Плохой прием.	Проверьте антенну.
	При автоподстройке невозможно найти нужную радиостанцию.	Используйте ручную настройку для нахождения нужной станции со слабым сигналом. Проверьте антенну и интерфейс.
USB	Экран показывает "No USB", "USB Error".	"Нет USB" или "USB ошибка"

- Если проблема не устраняется, то обратитесь в сервисный центр официального Дилера DONGFENG для ремонта.

## CD плеер\*

Особые замечания .....	184
Замечание в операции .....	185-188
Основные операции .....	187-191
Резонирование .....	<b>Ошибка!</b>
<b>Закладка не определена.</b>	
Воспроизведение CD/AAP3 .....	191-194
Воспроизведение USB .....	193-196
Воспроизведение AUX .....	195
Ремонтное обслуживание .....	196

## Особые замечания

1. Если внутренняя температура в автомашине очень низка, то после включения отопительного агрегата двигателя и CD-плеера на дисках или оптических компонентах CD-плеера может образоваться влага, которая приведёт к проблемам в воспроизведении. Если на диске образовалась влага, то воспользуйтесь мягкой тканью для её удаления. Если на дисках или оптических компонентах CD-плеера осаждается влага, то не используйте CD-плеер в течение часа. За это время влага испарится естественным путем.
2. Тряска на плохой дороге может повлиять на звуковое воспроизведение.
3. Данное устройство является высокоточным оборудованием. В случае возникновения проблем не открывайте и не разбирайте устройство. Не добавляйте смазку для вращающихся компонентов самостоятельно. При появлении проблем обратитесь в специальный магазин Дунфэн Фэншэнь для ремонта.



### Предупреждение

Никто не должен настраивать или ремонтировать данное устройство, кроме квалифицированных специалистов. Внесение изменений и модификация оборудования без согласия производителя приводит к аннулированию гарантии.

## Замечания по эксплуатации

Данное устройство воспроизводит диски со знаком “”. Оно не воспроизводит другие диски.

При вынимании диска из коробки нажмите в центре коробки, извлеките диск, а затем осторожно держите его за края.

Выньте диск Используйте правильный способ удержания диска

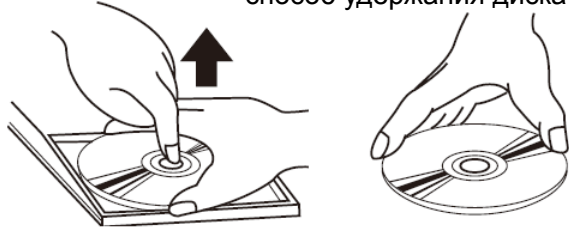

В процессе перемещения диск следует держать за края. Не прикасайтесь к поверхности диска.

Если необходимо стереть отпечатки пальцев или пыль, то используйте мягкую ткань. Проводите очистку прямыми движениями от центра диска к краям.

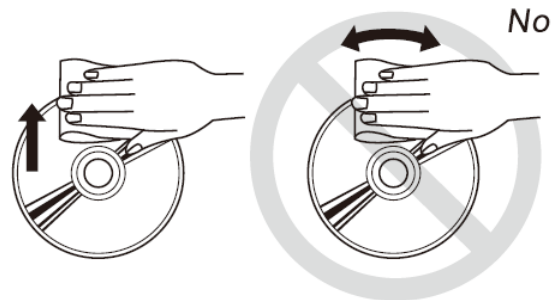

У новых дисков могут быть шероховатости по краям. При использовании такого диска плеер может не воспроизводить его или воспроизводить его с пропусками. Перед воспроизведением необходимо удалить шероховатости по краям диска.

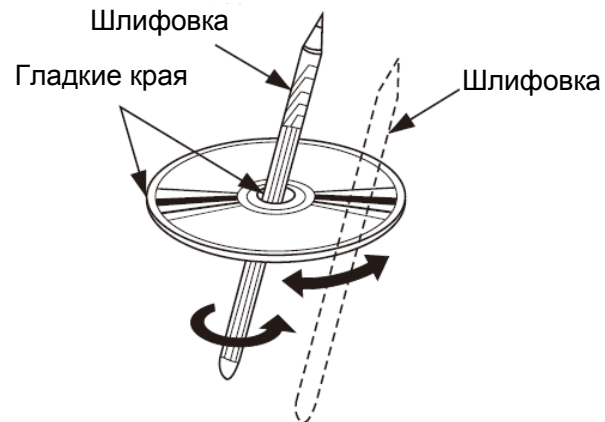

## Замечания по эксплуатации

### Внимание к диску:

Никогда не приклеивайте этикетки на поверхность диска. Не используйте карандаш или ручку для нанесения надписей.

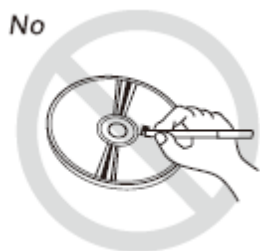

Не используйте растворители для очистки диска. Не используйте имеющиеся в продаже очистители или антистатические спреи.

Не используйте диск с большими царапинами и трещинами или прозрачные диски. Такие диски могут привести к неправильной работе и даже к повреждению оборудования.

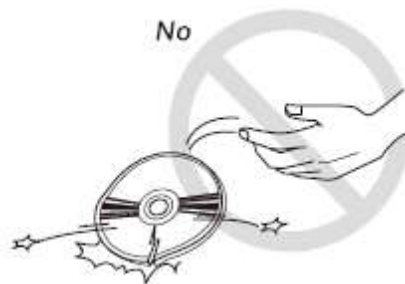

Не оставляйте диск под прямыми солнечными лучами или вблизи источников тепла.

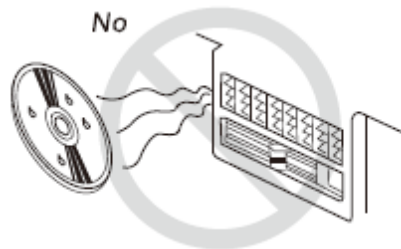

**Примечание:** Не используйте защитные пластины для CD-плеера, диски со стабилизаторами и т.п.

Такие диски могут привести к неправильной работе и даже к повреждению оборудования.

Устройство может воспроизводить большое количество CD-R, CD-RW дисков. Тем не менее, некоторые нестандартные диски быть воспроизведены не могут.

### Предупреждение

1. Никогда не вставляйте два или более дисков в CD-плеер;
2. Никогда не вставляйте твердые предметы (например, визитные карточки, монеты и т.д.) в CD-плеер;

Это может привести к тому, что CD-плеер не откроется, что приведет к дальнейшим повреждениям.

## Основные операции



## Основные операции

Кнопка	Название	Определение функции
POWER PUSH&VOL	кнопка питания, кнопка регулирования громкости	короткое нажатие:включить/выключить; по часовой стрелке:громче; против часовой стрелки:тише.
SET	Кнопка выбора функции	короткое нажатие для переключения: Bass/Treble/Fader/Balance/auto loudness
▲	кнопка для входа или выхода диска	короткое нажатие: кнопка для входа или выхода диска; долгое нажатие: сброс
MODE	Кнопка для режима функции	короткое нажатие на переключение: CD/USB/AUX
AM/FM	Кнопка диапазонов	при воспроизведении переключение в следующих диапазонах : FM1 /FM2/FM3/AM1 /AM2/FM1
AST	кнопка “автоматического поиска”	короткое нажатие:SCAN; долгое нажатие: полный диапазон для сканирования частот и папок
MUTE	Бесшумная кнопка	короткое нажатие: Бесшумная кнопка(“пауза”) /кнопка “воспроизведение”
SOUND&TUNE	кнопка регулирования громкости; кнопка для папки	короткое нажатие: выбор режима звука; по часовой стрелке:увеличение частоты/следующая папка; против часовой стрелки: уменьшение частоты/предыдущая папка
»	следующий	короткое нажатие:увеличение частоты для поиска/следующая папка; долгое нажатие:кнопка ускоренной перемотки вперед
«	предыдущий	короткое нажатие:уменьшение частотыдля поиска/преддыдущая папка; долгое нажатие:кнопка ускоренной перемотки назад
1/RDM	Кнопка установки станции №1/ кнопка “случайное воспроизведение”	короткое нажатие:Кнопка установки станции №1; долгое нажатие:кнопка “случайное воспроизведение”
2/RPT	Кнопка установки станции №2/ кнопка “повторное воспроизведение”	короткое нажатие: Кнопка установки станции №2; долгое нажатие:кнопка “повторное воспроизведение”
3/SCAN	Кнопка установки станции №3/ кнопка “беглого просмотра”	короткое нажатие: Кнопка установки станции №3; долгое нажатие: беглый просмотр с коротким воспроизведением
4/P. ME	Кнопка установки станции №4/ кнопка “программы”	короткое нажатие:Кнопка установки станции №4; долгое нажатие:кнопка “ программ”
5/P. PL	Кнопка установки станции №5/ кнопка “выхода из программы”	короткое нажатие:Кнопка установки станции №5; долгое нажатие: кнопка “воспроизведения программ”/кнопка “выхода из программ”
6/P.CL	Кнопка установки станции №6/ кнопка “удаление программ”	короткое нажатие:Кнопка установки станции №6; долгое нажатие:кнопка “удаление программ”

## Основные операции

### Включить питание

Нажмите кнопку POWER

Перейдите на предыдущий трек

### Выключить питание

Нажмите кнопку POWER

### Регулировать громкость

Вращайте кнопку VOL,  
по часовой стрелке: увеличение громкости;  
против часовой стрелки: уменьшение громкости

**Внимание:** При управлении автомобилем громкость нужно устанавливать на определенный уровень. Это позволит при движении услышать шум за пределами автомобиля.

### Низкий тон/высокий тон/баланс

#### Короткое нажатие кнопку SET

По порядку показывает:

BAS: Низкие тона (-7..0..+7)

TRE: Высокий тона (-7..0..+7)

FAD: передний и задний баланс 15 (F7..0..R7)

BAL: левый и правый баланс (L7..0..R7)

LD: выбор громкости

- При регулировании низкого тона/высокого тона, вращение кнопки TUNE по часовой стрелке увеличивает низкий тон/высокий тон, а против часовой стрелки уменьшает низкий тон/высокий тон.
- При регулировании вращение кнопки TUNE по часовой стрелке увеличивает вращение кнопки TUNE по часовой стрелке увеличивает громкость задней/левой акустической системы, а против часовой стрелки - уменьшает громкость задней/левой акустической системы;
- Вращение кнопки TUNE в режиме выбора громкости также позволят включать и выключать акустическую систему.

### Переключение режимов:

Нажмите кнопку MODE для переключения на режим CD, режим USB и режим AUX.

Нажмите кнопку AM/FM для переключения между диапазонами FM1, FM2, FM3, AMK и AM2.

### Выбор звукового эффекта

Нажмите кнопку SOUND для выбора звукового эффекта. Существует 6 режимов звукового эффекта: FLAT/JAZZ/ POP/CLASS/ ROCK/ VOCAL

**Переключение режимов проходит в указанном выше порядке.**



## Настройка радио

### Выбор диапазона приёма

Нажмите кнопку AM/FM для выбора **диапазона приёма**.

Диапазоны переключаются по порядку после продолжительного нажатия кнопки AM/FM

FM1→FM2→FM3→AM1→AM2



### Автоматический поиск радиостанций

Нажмите кнопку >> (вверх) или кнопку << (вниз) для поиска радиостанций.

При поиске радиостанции с помощью данных кнопок можно остановить поиск.

### Ручной поиск

Вращайте кнопку/ручку TUNE по часовой стрелке: увеличение частоты; против часовой стрелки: уменьшение частоты.

### Кнопка бесшумного воспроизведения

Нажмите кнопку бесшумного воспроизведения.

Для восстановления звука нажмите ее еще раз.

### Сохранение станций в памяти (предустановленная память)

Выберите нужные станции.

Удерживайте одну из кнопок установки станции (№1-6) в течение более 2 с.

Отображается номер канала и радиостанция сохраняется на данной кнопке.

**Внимание:** После установки станции предыдущая станция, установленная на данной кнопке, будет удалена. Установленные станции будут удалены.

Можно запрограммировать до 30 радиостанций (на каждом из диапазонов FM1, FM2, FM3, AM1, AM2 по 6 станций).

### Сохранение автоматического поиска радиостанций

Удерживайте кнопку AST более 2 с.

Станции диапазона F M могут быть сохранены по частоте на кнопках №1-6. Можно запрограммировать до 18 радиостанций в FM и - 12 радиостанций в AM.

**Внимание:** После выполнения автоматического поиска с сохранением радиостанций все первоначально сохраненные станции будут перезаписаны.

### Воспроизведение в режиме сканирования

Нажмите на кнопку AST для сканирования. Во время сканирования каждая радиостанция будет играть по 10 с. Если радиостанция понравилась, то нажмите кнопку AST ещё раз для её прослушивания.

### Стереоприем

Если нет приема в стерео, то загорится соответствующий индикатор. На дисплее появится знак "ST".

## Воспроизведение CD/AAP3

### Загрузка CD

#### О загрузке CD

Если CD-плеер включен, то включите питание (ключ зажигания в положении А), вставьте CD в устройство и войдите в режим воспроизведения USB.

Данное устройство поддерживает CD диски, или MP3/WMA диски (записываемые на CD-R/CD-RW дисках). После установки диска CD-плеер автоматически распознает формат (на дисплее появится слово "MP3" или "WMA").

**Внимание:** Не помещайте пальцы или руки в слот CD, не вставляйте туда любые другие, отличные от диска, предметы.

Не вставляйте CD диски с лентой или с этикеткой. Такие диски могут привести к тому, что CD-плеер не будет открываться или появятся проблемы в его работе.

Вставьте один диск в слот CD-плеера

логотипом вверх.

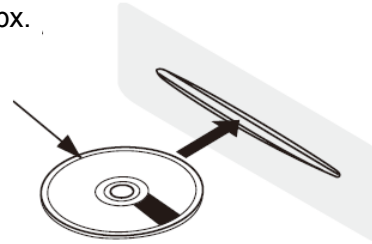

→ При загрузке диска начнется воспроизведение и загорится индикатор компакт-диска.

- Устройство предназначено для воспроизведения дисков со знаком "CD". Другие диски не могут быть воспроизведены на данном CD-плеере.
- Диски, записываемые на CD-R/CD-RW могут быть не воспроизведены.
- Никогда не вставляйте два или более дисков в CD-плеер.
- Если в устройство поместить чистый диск (или диск не в формате CD-R), то он автоматически выйдет из устройства.

**Внимание:** Устройство не поддерживает 8-см диски. Они могут привести к повреждению устройства.

### Выемка CD

#### О дополнительной выходной функции

При выключении питания, нажмите кнопку ▲, чтобы вынуть CD диск.

#### Нажмите кнопку ▲

CD выйдет из CD-плеера. Если он не подходит для данного плеера, то он выйдет автоматически.

## Воспроизведение вставленных CD

### Нажмите кнопку “MODE”

Воспроизведение в режиме CD.

Воспроизведение начнется с последней прослушанной песни, так как устройство запоминает последнюю позицию.

### Выбор песни

Короткое нажатие на кнопку >> приведет к воспроизведению следующего трека.

Короткое нажатие на кнопку << приведет к повторному воспроизведению трека; Если нажать на данную кнопку в течение 2 с с момента начала воспроизведения, то начнется воспроизведение предыдущего трека.

### Кнопка ускоренной перемотки вперед/ кнопка ускоренной перемотки назад

Удерживайте кнопку >> для ускоренной перемотки вперед.

Удерживайте кнопку << для ускоренной перемотки назад.

### Кнопка паузы

### Нажмите кнопку “MUTE”

CD-плеер прекратит воспроизведение.

На дисплее появится надпись “MUTE”.

Короткое нажатие на данную кнопку ещё раз приведет к продолжению воспроизведения CD-плеером.

## Воспроизведение CD/MP3 дисков

### Повтор одного трека.

### Нажмите кнопку “2 RPT”.

Загорится надпись RPT. На дисплее LCD высветится RPTONE – воспроизведение треков в текущей папке. При нажатии на кнопку “2RPT” еще раз, появится надпись RPTOFF - отключение режима повторного воспроизведения. Надпись RPT потухнет.

### “Случайное воспроизведение”

### Нажмите кнопку “1 RDM”.

Загорится надпись RDM. На дисплее LCD появится RDMALL – режим случайного воспроизведения треков в текущей папке. Нажмите кнопку “1 RDM” еще раз, и на дисплее появится надпись SCN ON, при этом CD-плеер прекращает случайное воспроизведение.

### Воспроизведение в режиме сканирования

### Нажмите кнопку “3 SCAN” .

Когда загорится надпись SCAN, треки на CD диске будут воспроизводиться в режиме сканирования (каждый по 10 с).

При повторном нажатии кнопки “3 SCAN” воспроизведение в режиме сканирования прекращается.

### Воспроизведение треков по программе

### Как запрограммировать?

- Выберите первый трек для воспроизведения в программе.
- Удерживайте кнопку “4P.ME”, пока на дисплее не появится "P1. Первый трек запрограммирован.
- Выберите вторую песню для воспроизведения по программе.
- Удерживайте “4P.ME”, пока на дисплее не появится "P1. Второй трек будет запрограммирован. Таким образом могут быть запрограммированы до 6 треков.

### Как проиграть уже запрограммированные треки?

- Удерживайте кнопку “5 PPL” пока на дисплее не появится “P RLAY. Все запрограммированные треки воспроизведутся.

### Как выйти из воспроизведения по программе?

- Удерживайте кнопку “5 P.PL” пока на дисплее не появится “P EXIT”. Воспроизведение по программе закончится. Затем, если удерживать кнопку “5 P.PL”, то снова можно все запрограммировать.

### Как удалить программы?

- Удерживайте кнопку “6 P.CL”, и программа будет удалена.

## Воспроизведение USB

### Загрузка USB устройства

О загрузке USB устройства

Если CD-плеер включен, то включите электропитание (ключ зажигания находится в положении A), вставьте USB устройство и войдите режим воспроизведения USB.

### Воспроизведение USB

#### Нажмите кнопку “MODE”

Воспроизведение в режиме CD.

Воспроизведение начнется с последней прослушанной песни, так как устройство запоминает последнюю позицию.

#### Выбор песни

Короткое нажатие на кнопку >> приведет к воспроизведению следующего трека.

Короткое нажатие на кнопку << приведет к повторному воспроизведению трека; Если нажать на данную кнопку в течение 2 с с момента начала воспроизведения, то начнется воспроизведение предыдущего трека.

Эта операция может быть использована за пределами папки. Если играет последний трек в папке, то можно нажать кнопку >>, чтобы перейти на первый трек в следующей папке. Также можно нажать кнопку <<, чтобы перейти на последний трек в предшествующей папке.

### Выбор папки

Вращайте кнопку TUNE:

по часовой стрелке: следующая папка;  
против часовой стрелки: предыдущая папка.  
Вращать можно быстро – это ускорит процесс выбора. Выбрав нужную папку, нажмите кнопку SOUND, чтобы начать воспроизведение выбранной папки.

Удерживайте кнопку SOUND в течение одной секунды, и начнется автоматическое воспроизведение выбранной папки.

**Внимание:** Номер трека указан на диске, т.е. номер первого трека в папке не равен 1 (кроме случая первой папки).

### Кнопка ускоренной перемотки вперед/ кнопка ускоренной перемотки назад

Удерживайте кнопку >> для ускоренной перемотки вперед.

Удерживайте кнопку << для ускоренной перемотки назад.

### Кнопка “пауза”

#### Нажмите кнопку “MUTE”

Воспроизведение прекращается.

На экране появится надпись “MUTE”.

Нажмите на данную кнопку ещё раз, и воспроизведение продолжится.

## Воспроизведение USB

### Повторное воспроизведение

#### Короткое нажатие кнопки “ 2 RPT”

Загорится надпись RPT. На экране высветится RPTONE - воспроизведение треков в текущей папке (повтор одного трека).

#### Короткое нажатие кнопки “ 2 RPT” ещё раз

На экране высветится RPTFLD – воспроизведение треков в текущей папке (повтор одной папки).

#### Короткое нажатие кнопки “ 2 RPT” третий раз

На экране высветится RPTOFF - отключение режима повторного воспроизведения. Надпись RPT потухнет.

### Воспроизведение в режиме сканирования

#### Нажмите кнопку “3 SCN”

Загорится надпись SCAN, и треки на диске воспроизведутся в режиме сканирования (каждый будет воспроизводиться 10 с).

Нажмите кнопку “3 SCAN” еще раз, и воспроизведение в режиме сканирования прекратится.

### “Случайное воспроизведение”

#### Нажмите кнопку “1 RDM”.

Загорится надпись RDM. На дисплее появится надпись RDMALL – случайное воспроизведение треков на USB диске.

#### Нажмите кнопку “1 RDM” ещё раз

На экране высветится RDMFLD – воспроизведение треков в текущей папке в случайной последовательности.

#### Нажмите кнопку “ 1 RDM” третий раз

На экране высветится RDMOFF и случайное воспроизведение прекратится. Надпись RDM потухнет.

### Воспроизведение по программе в USB (W3 диск)?

#### Как запрограммировать?

- Выберите первую песню для воспроизведения по программе. Можно использовать функцию выбора из каталога.
- Удерживайте кнопку “4P.ME” до появления на экране надписи "P1. Первая песня была запрограммирована.
- Выберите вторую песню для воспроизведения по программе. Можно использовать функцию выбора из каталога.

- Удерживайте кнопку “4P.ME”, пока на дисплее не появится "P1. Вторая песня была запрограммирована. Подобным образом могут быть запрограммированы до 6 песен.

#### Как проиграть уже запрограммированные треки?

- Удерживайте кнопку “5 PPL”, пока на дисплее не появится “P RLAY, и не начнут воспроизводиться запрограммированные треки.

#### Как выйти из режима воспроизведения по программе?

- Удерживайте кнопку “5 P.PL” пока на дисплее не появится “P EXIT”, и воспроизведение по программе не прекратится. Затем, если удерживать кнопку “5 P.PL”, то можно снова запрограммировать.

#### Как удалить программы?

- Удерживайте кнопку “6 P.CL” и программы будут удалены.



## Воспроизведение AUX

### Подключение AUX устройства

Для подключения используется AUX (аудио) кабель с размером 3.5 мм с обоих концов. Один конец кабеля подключается к устройству, а другой - к MP3-плееру или другому подобному оборудованию.

### Воспроизведение AUX

Если CD-плеер включен, то для загрузки сигнала с линии AUX происходит автоматическое переключение в режим AUX. Начинается воспроизведение. Если все подключено и включено, то для загрузки сигнала с линии AUX необходимо нажать кнопку MODE. После переключения в режим AUX начнется воспроизведение.

**Внимание:** При воспроизведении с линии AUX нужно отрегулировать громкость обоих устройств так, чтобы получить лучший результат.

## Ремонтное обслуживание

	Неисправность	Причина	Способ решения
Общее	Не включается питание (без звука)	Проверьте предохранитель	Связаться с магазином Дунфэн Фэншэнь
		Проверьте соединение	Связаться с магазином Дунфэн Фэншэнь
Воспроизведе ние	Слишком много шума	Не подстроена необходимая частота радиостанции	Отрегулируйте радиочастоту и проверьте антенну
	Автоматический поиск радиостанций не может найти радиостанцию	Сигнал радиостанции слабый	Перед поиском вручную проверьте антенну
CD-плеер	Диск не может быть загружен	Уже загружены другие диски	Выньте диск перед загрузкой нового диска
	Пропадает звук или звук не является достаточно чистым	Диск загрязнен	Используйте мягкую ткань для чистки диска
		Диск сильно поцарапан или деформирован	Вставьте другой диск
	Плохое качество звука после включения питания	Температура или влажность в автомобиле слишком велики. На поверхности CD-плеера и диска образуются капли воды	Включите питание и подождите один час

- Если проблема не устраняется, то обратитесь в сервисный центр официального Дилера DONGFENG для ремонта.

